

## **Índice dos Desenhos Técnicos**

- Planta de Localização
- Planta de Apresentação Existente Piso 0
- Planta de Apresentação Existente Piso 1
- Planta de Apresentação Existente Piso 2
- Corte AA' Existente
- Corte CC' Existente
- Alçado Principal Existente
- Planta de Implantação
- Planta de Alterações Piso 0
- Planta de Alterações Piso 1
- Planta de Alterações Piso 2
- Planta de Apresentação Piso 0
- Planta de Apresentação Piso 1
- Planta de Apresentação Piso 2
- Planta de Zonamento Piso 0
- Planta de Zonamento Piso 1
- Planta de Zonamento Piso 2
- Planta Cotada Piso 0
- Planta Cotada Piso 1
- Planta Cotada Piso 2
- Planta de Equipamento Piso 0
- Planta de Equipamento Piso 1
- Planta de Equipamento Piso 2
- Planta de Pavimentos Piso 0
- Planta de Pavimentos Piso 1
- Planta de Pavimentos Piso 2
- Corte AA'
- Corte BB' CC' DD'
- Planta de Iluminação e Tomadas Piso 0

- Planta de Iluminação e Tomadas Piso 1
- Planta de Iluminação e Tomadas Piso 2
- Planta de Rede de Águas Piso 0
- Planta de Rede de Águas Piso 1
- Planta de Rede de Águas Piso 2
- Planta de Esgotos Piso 0
- Planta de Esgotos Piso 1
- Planta de Esgotos Piso 2
- Desenho Técnico Wc Detalhado
- Desenho Técnico Wc Detalhado
- Desenho de Conjunto do Equipamento à medida
- Peça a Peça do equipamento à medida

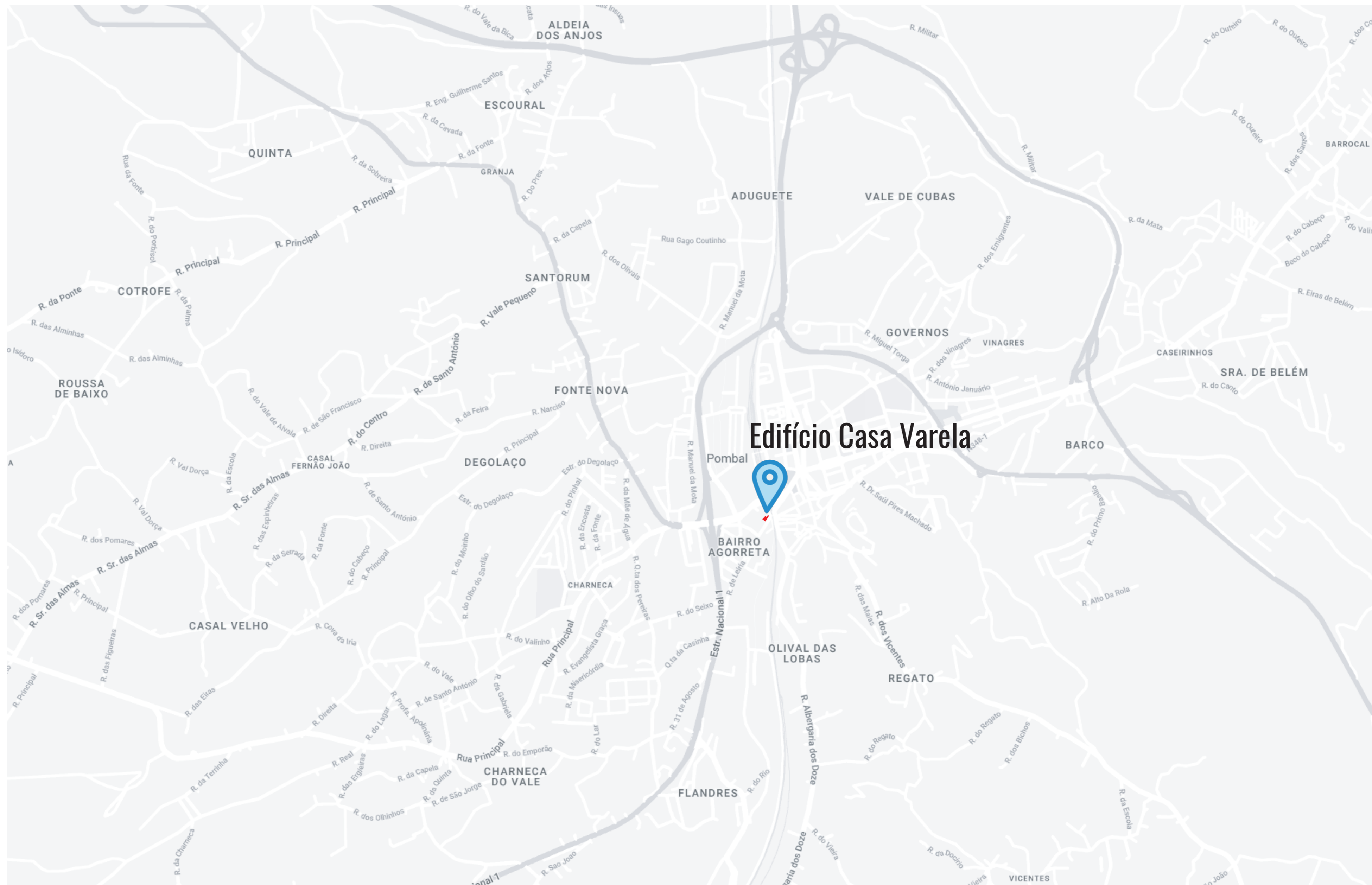

## Edifício Casa Varela



Licenciatura em Design de Interiores e Equipamento	<b>Reabilitação do Edifício “Casa Varela” para um <i>Hostel</i> em Pombal</b>	IPCB - ESART
UC: Projeto de Design de Interiores e Equipamento		
Orientadores: Tiago Girão e Tiago Rodrigues	Planta de Localização. Fonte: GoogleMaps	Junho 2023
Discente: Diogo Silva 20201290		

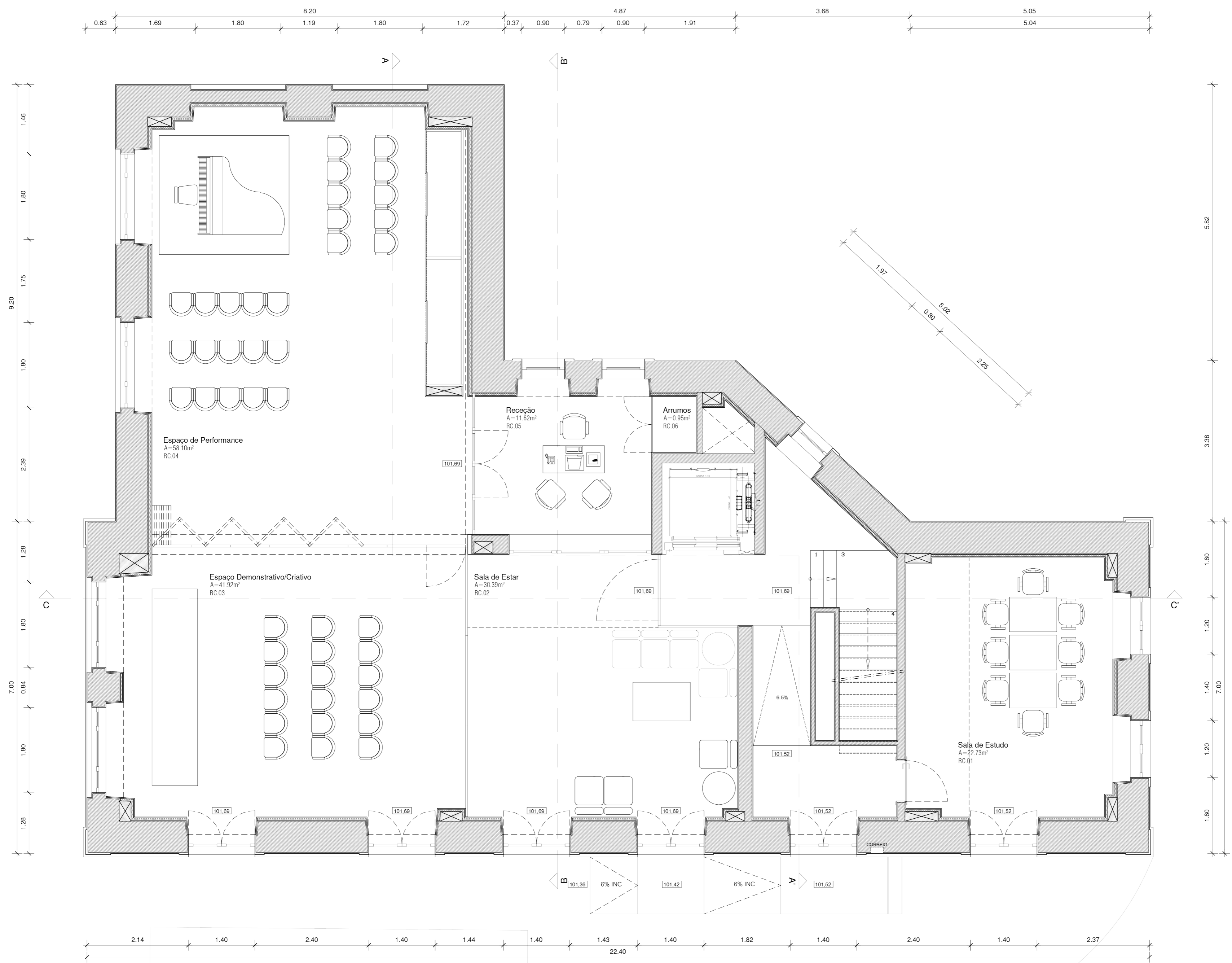
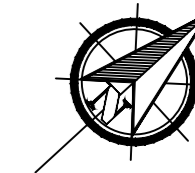

Licenciatura em Design de Interiores e Equipamento	<b>Reabilitação do Edifício “Casa Varela” para um <i>Hostel</i> em Pombal</b>	IPCB - ESART
UC: Projeto de Design de Interiores e Equipamento		Unidades: Metros
Orientadores: Tiago Girão e Tiago Rodrigues	Planta de Apresentação Existente Piso 0	Escala: 1/50
Discente: Diogo Silva 20201290		Junho 2023
		1/39

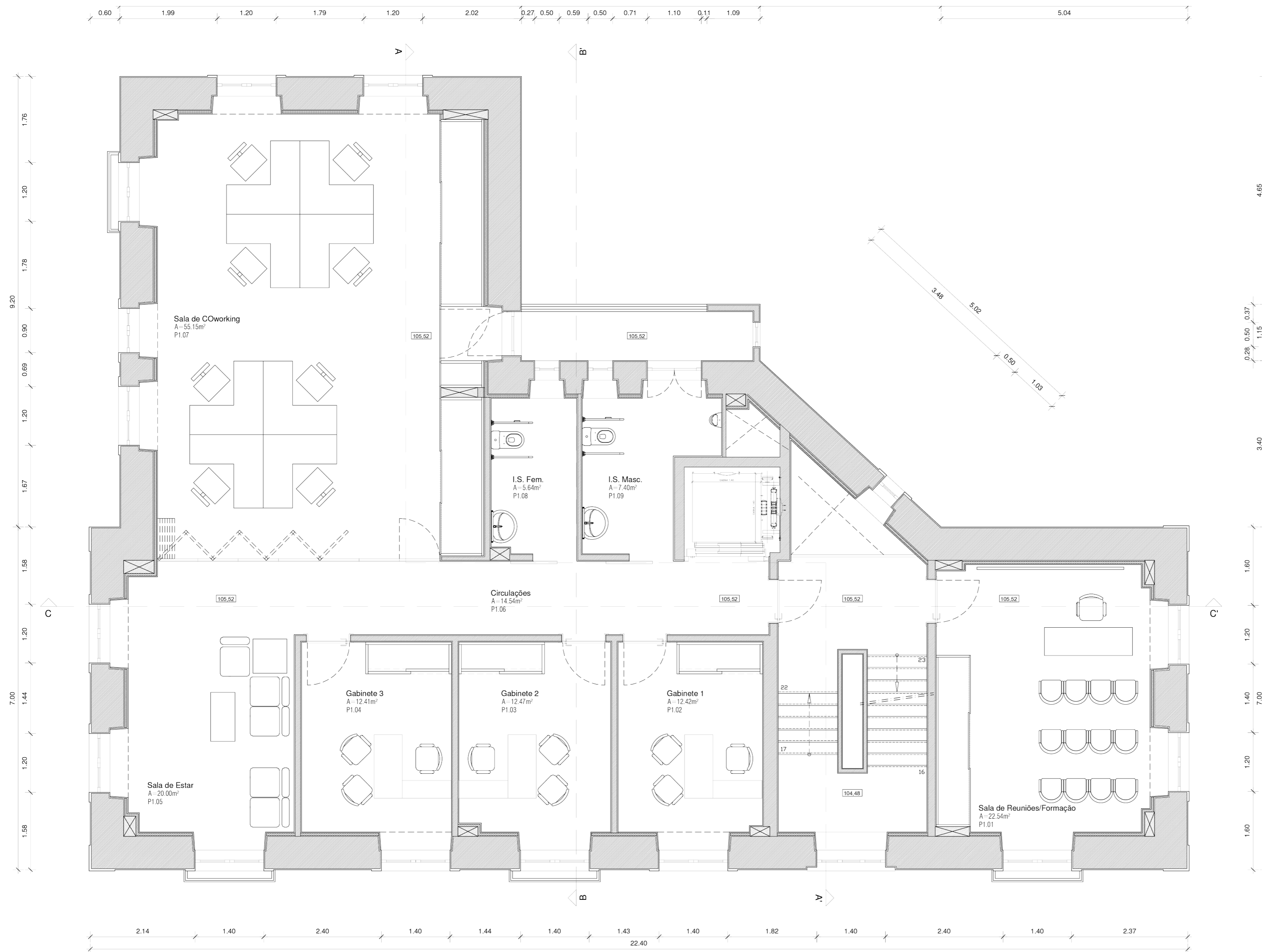
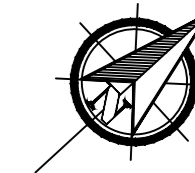

Licenciatura em Design de Interiores e Equipamento	<b>Reabilitação do Edifício “Casa Varela” para um <i>Hostel</i> em Pombal</b>	IPCB - ESART
UC: Projeto de Design de Interiores e Equipamento		Unidades: Metros
Orientadores: Tiago Girão e Tiago Rodrigues	Planta de Apresentação Existente Piso 1	Escala: 1/50
Discente: Diogo Silva 20201290		Junho 2023
		2/39



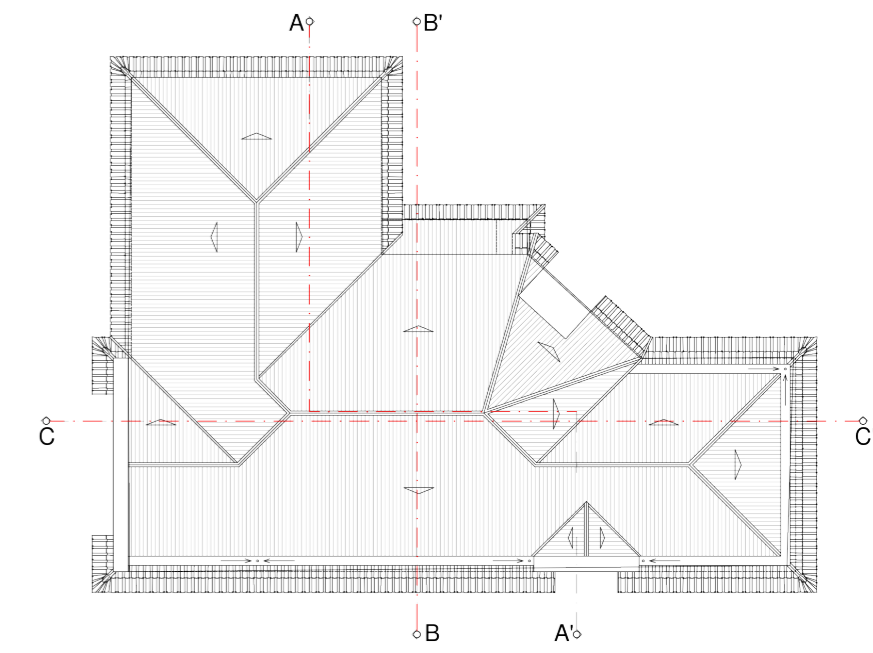
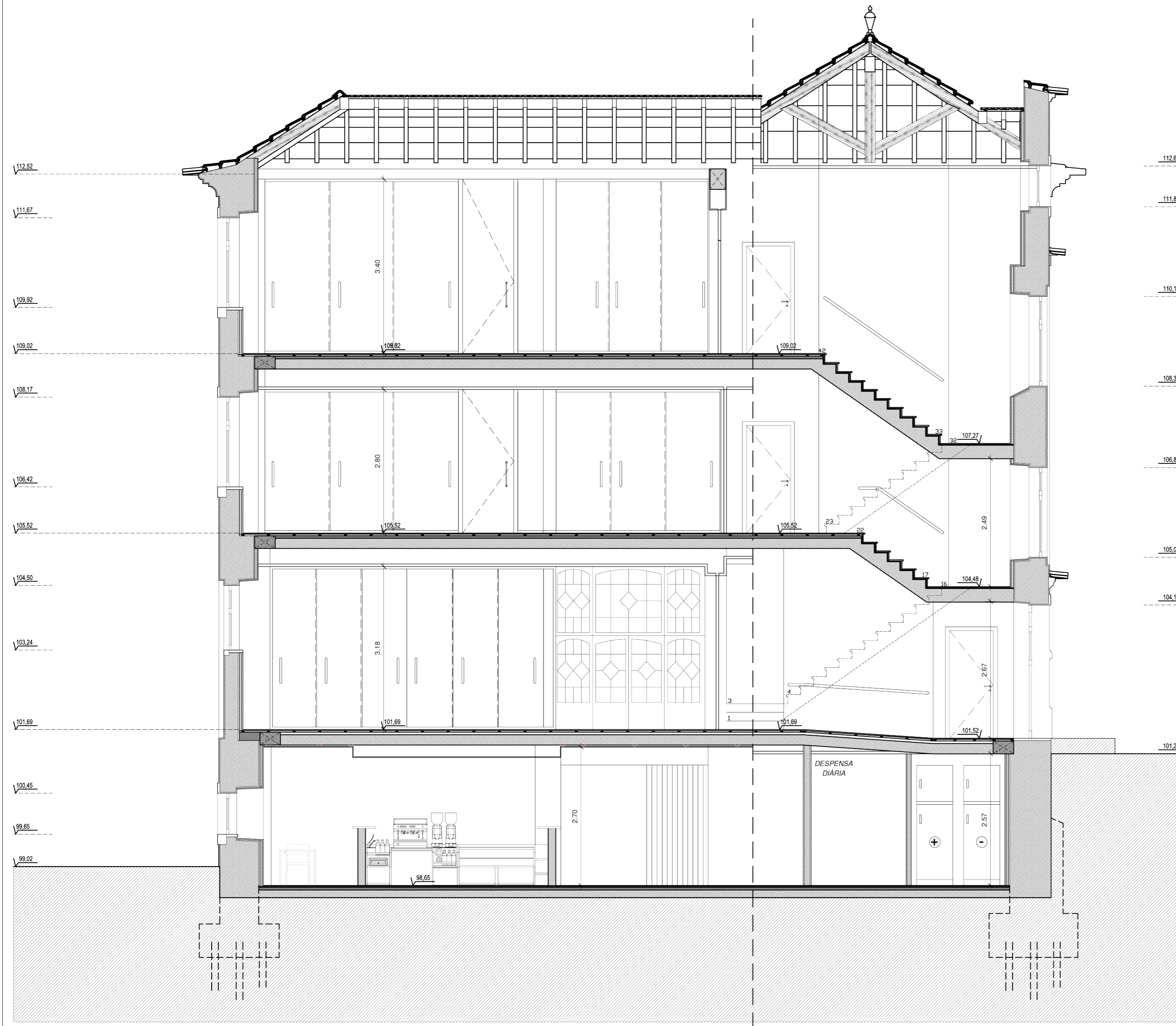

Licenciatura em Design de Interiores e Equipamento	<b>Reabilitação do Edifício “Casa Varela” para um <i>Hostel</i> em Pombal</b>	IPCB - ESART
UC: Projeto de Design de Interiores e Equipamento		Unidades: Metros
Orientadores: Tiago Girão e Tiago Rodrigues	Corte AA' Existente	Escala: 1/50
Discente: Diogo Silva 20201290		Junho 2023
		4/39

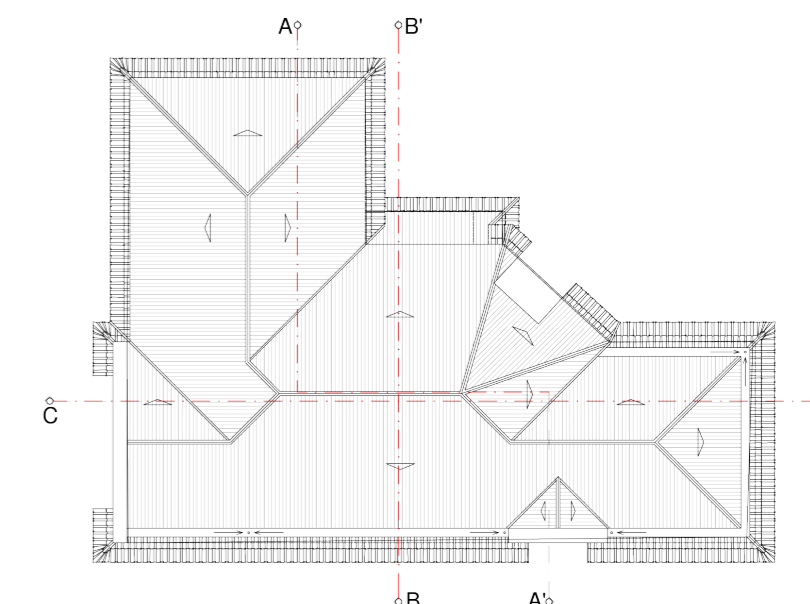

Licenciatura em Design de Interiores e Equipamento	<b>Reabilitação do Edifício “Casa Varela” para um <i>Hostel</i> em Pombal</b>	IPCB - ESART
UC: Projeto de Design de Interiores e Equipamento		Unidades: Metros
Orientadores: Tiago Girão e Tiago Rodrigues	Corte CC' Existente	Escala: 1/50
Discente: Diogo Silva 20201290		Junho 2023
		5/39



**MATERIAIS E ACABAMENTOS**

- 1 - COBERTURA EM TELHA MARSELHA E BEIRADO COM TELHA DECORATIVA DO TIPO DE CANUDO PINTADA DE COR VERDE
- 2 - REBOCO MINERAL DE REGULARIZAÇÃO DE COR BRANCO TIPO "WEBER. REV TRADIÇÃO 2009 03"
- 3 - REBOCO MINERAL DE REGULARIZAÇÃO TIPO "WEBER. REV TRADIÇÃO 2009 03" DE COR CO CATÁLOGO DA "WEBER - TIJOLO 009"
- 4 - CAIXILHARIA EM ALUMÍNIO LACADO NA COR VERDE
- 5 - GRADEAMENTOS EM FERRO METALIZADO NA COR VERDE
- 6 - PORTAS E PORTÕES EM MADEIRA COM ACABAMENTO DE VERNIZ COLORIDO ACETINADO
- 7 - GUARNIÇÃO, SOLEIRAS E PEITORIS EM PEDRA DE CALCÁREO
- 8 - REVESTIMENTO EM AZULEJO DECORATIVO
- 9 - REVESTIMENTO EM PEDRA TALHADA A GROSSO
- 10 - SOCO REVESTIDO A PEDRA BUJARDADA A PICO FINO
- 11 - RIPADO EM MADEIRA TRATADA E PINTADA NA COR VERDE

Licenciatura em Design de Interiores e Equipamento	<b>Reabilitação do Edifício "Casa Varela" para um <i>Hostel</i> em Pombal</b>	IPCB - ESART
UC: Projeto de Design de Interiores e Equipamento		Unidades: Metros
Orientadores: Tiago Girão e Tiago Rodrigues	Alçado Principal Existente	Escala: 1/50
Discente: Diogo Silva 20201290		Junho 2023
		6/39



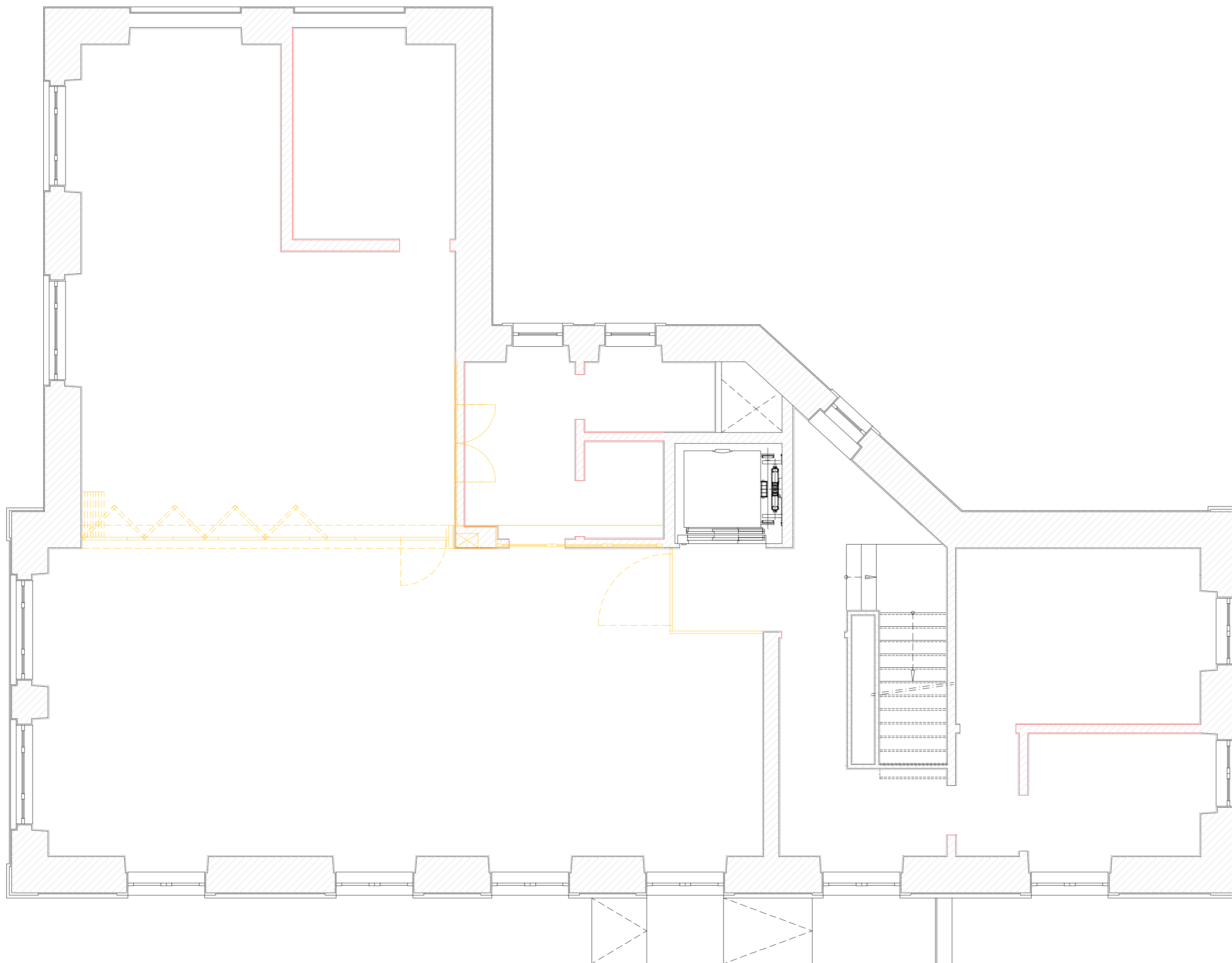
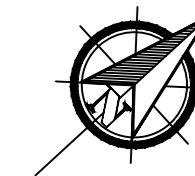

Licenciatura em Design de Interiores e Equipamento	<b>Reabilitação do Edifício “Casa Varela” para um <i>Hostel</i> em Pombal</b>	IPCB - ESART
UC: Projeto de Design de Interiores e Equipamento		Unidades: Metros
Orientadores: Tiago Girão e Tiago Rodrigues	Planta de Implantação	Escala: 1/100
Discente: Diogo Silva 20201290		Junho 2023
		7/39

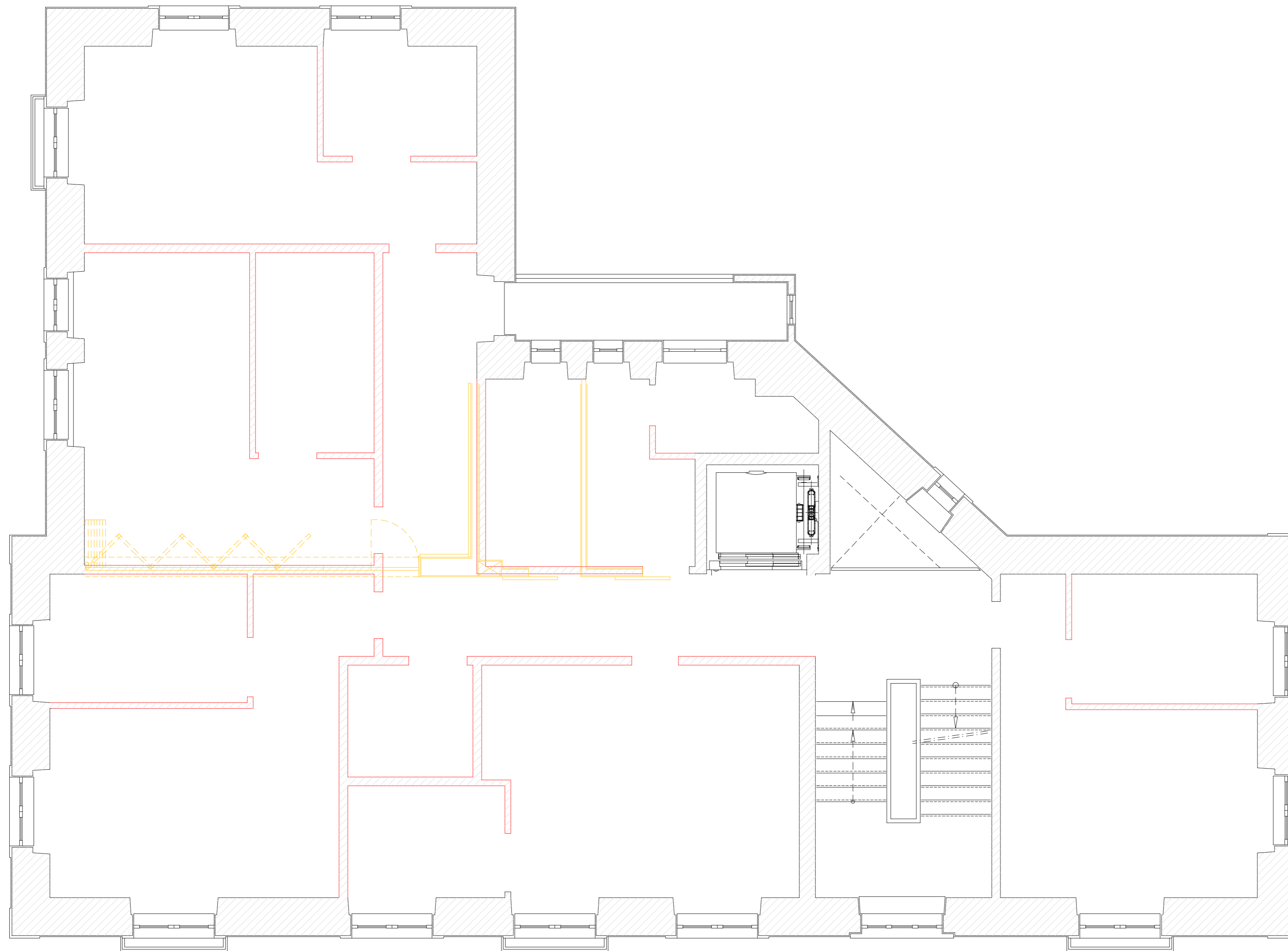
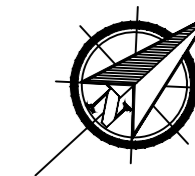

- Demolir
- Construir

Licenciatura em Design de Interiores e Equipamento	<b>Reabilitação do Edifício “Casa Varela” para um <i>Hostel</i> em Pombal</b>	IPCB - ESART
UC: Projeto de Design de Interiores e Equipamento		Unidades: Metros
Orientadores: Tiago Girão e Tiago Rodrigues	Planta de Alterações Piso 0	Escala: 1/50
Discente: Diogo Silva 20201290		Junho 2023
		8/39



-  Demolir
-  Construir

Licenciatura em Design de Interiores e Equipamento	<b>Reabilitação do Edifício “Casa Varela” para um <i>Hostel</i> em Pombal</b>	IPCB - ESART
UC: Projeto de Design de Interiores e Equipamento		Unidades: Metros
Orientadores: Tiago Girão e Tiago Rodrigues	Planta de Alterações Piso 1	Escala: 1/50
Discente: Diogo Silva 20201290		Junho 2023
		9/39

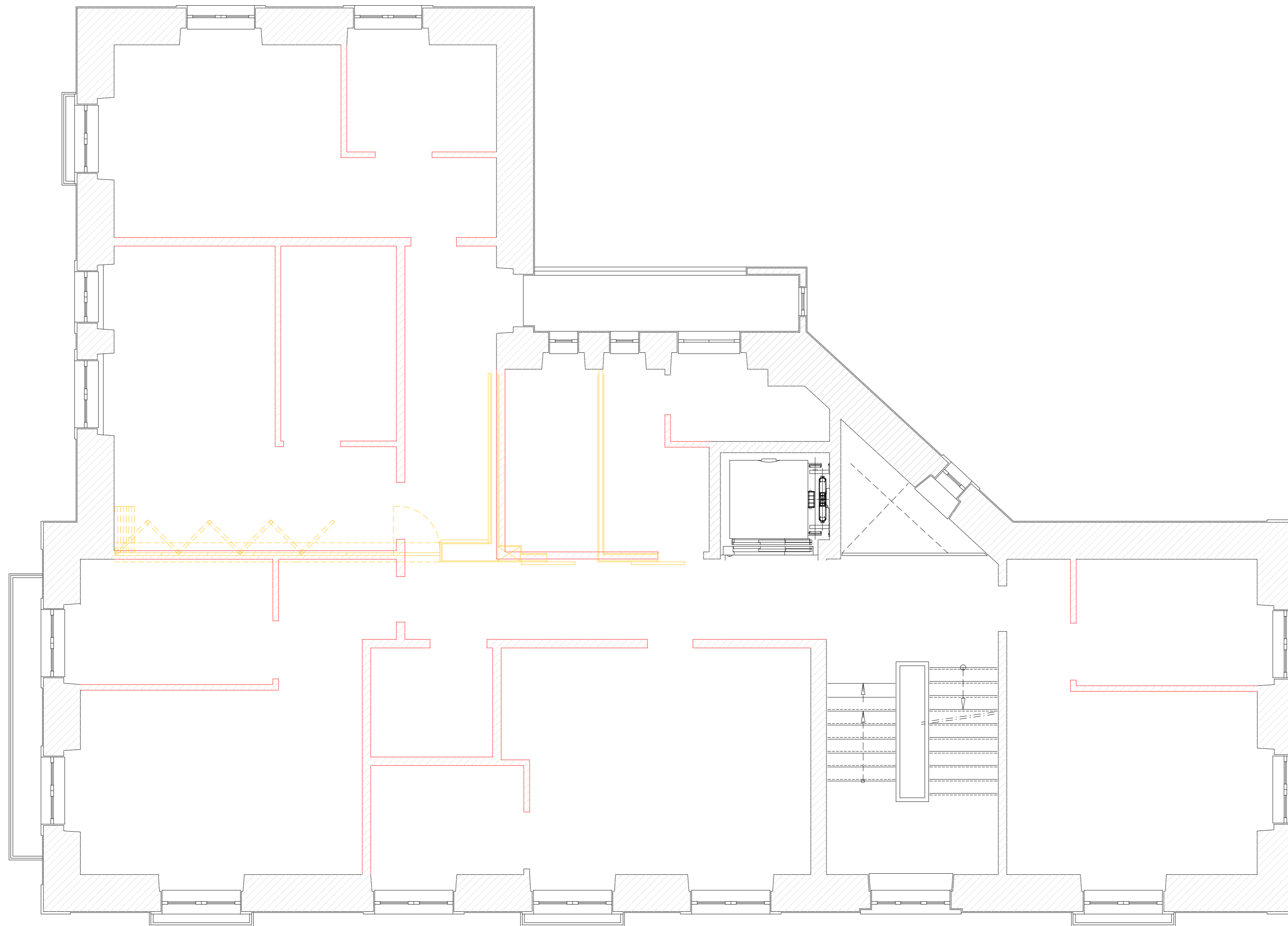
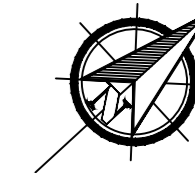

-  Demolir
-  Construir

Licenciatura em Design de Interiores e Equipamento	<b>Reabilitação do Edifício “Casa Varela” para um <i>Hostel</i> em Pombal</b>	IPCB - ESART
UC: Projeto de Design de Interiores e Equipamento		Unidades: Metros
Orientadores: Tiago Girão e Tiago Rodrigues	Planta de Alterações Piso 2	Escala: 1/50
Discente: Diogo Silva 20201290		Junho 2023
		10/39

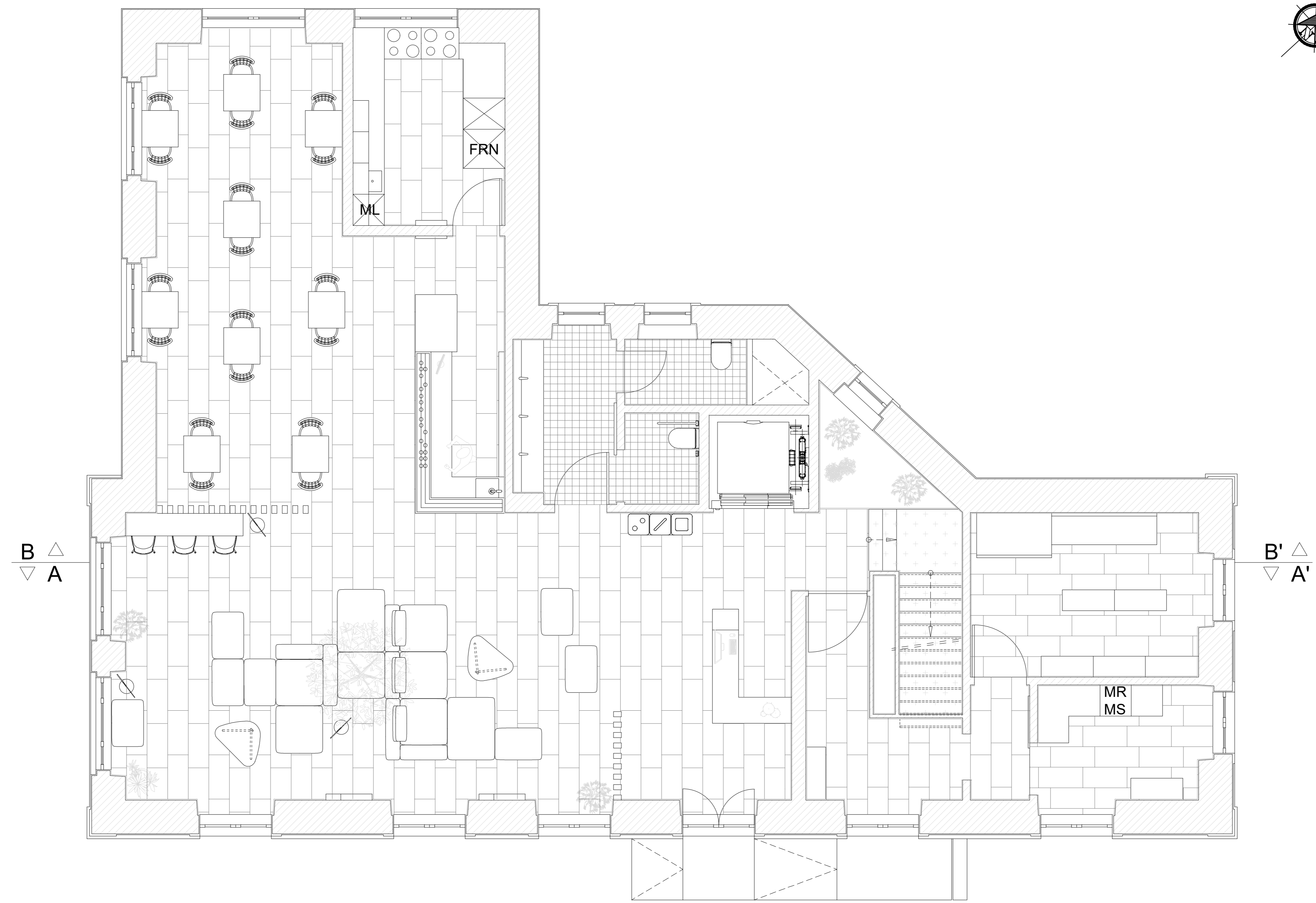
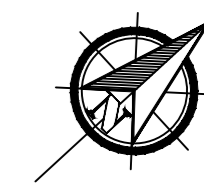

Licenciatura em Design de Interiores e Equipamento	<b>Reabilitação do Edifício “Casa Varela” para um <i>Hostel</i> em Pombal</b>	IPCB - ESART
UC: Projeto de Design de Interiores e Equipamento		Unidades: Metros
Orientadores: Tiago Girão e Tiago Rodrigues	Planta de Apresentação Piso 0	Escala: 1/50
Discente: Diogo Silva 20201290		Junho 2023
		11/39

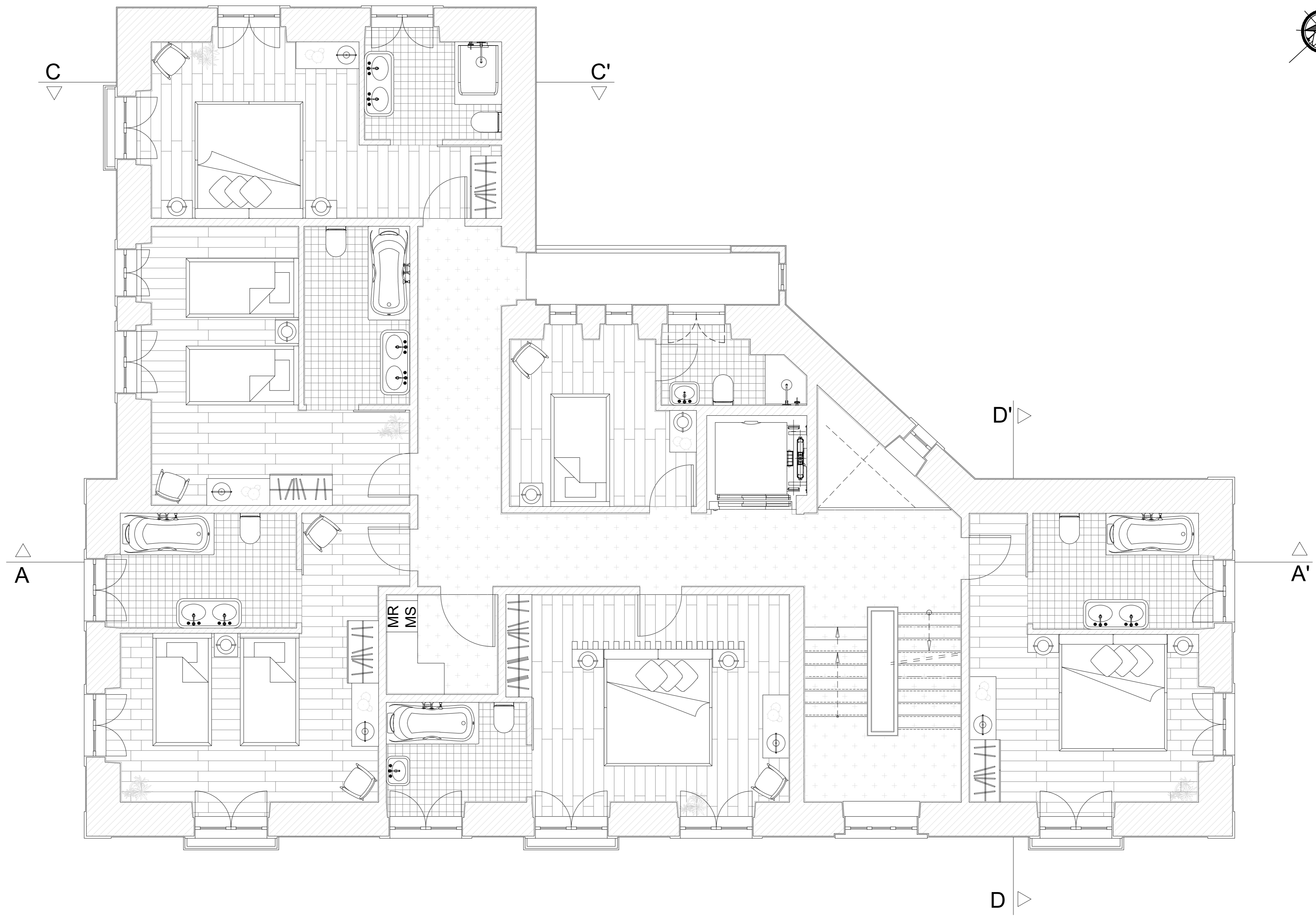
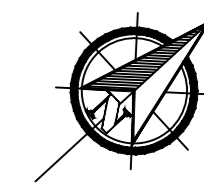

Licenciatura em Design de Interiores e Equipamento	<b>Reabilitação do Edifício “Casa Varela” para um <i>Hostel</i> em Pombal</b>	IPCB - ESART
UC: Projeto de Design de Interiores e Equipamento		Unidades: Metros
Orientadores: Tiago Girão e Tiago Rodrigues	Planta de Apresentação Piso 1	Escala: 1/50
Discente: Diogo Silva 20201290		Junho 2023
		12/39

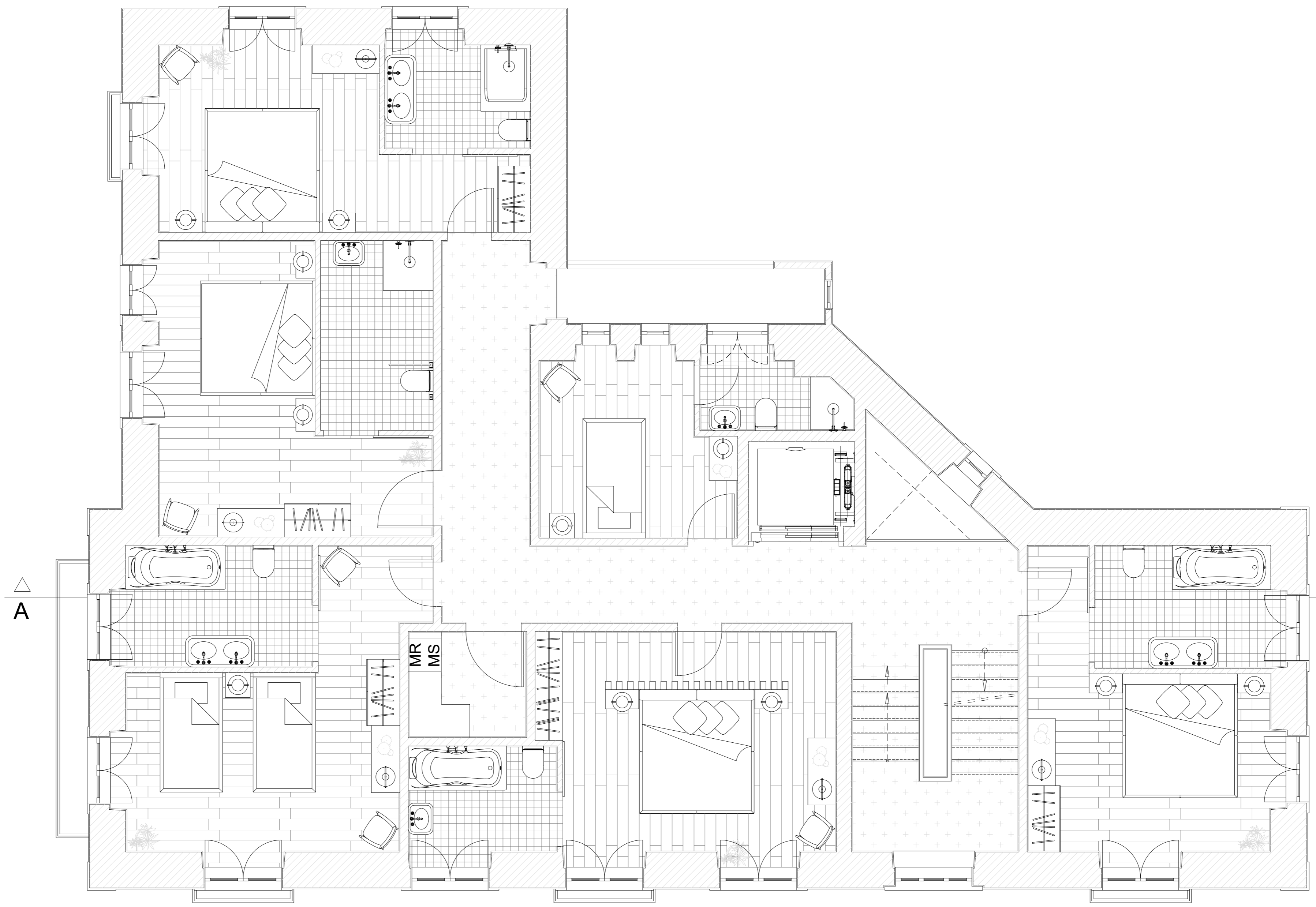
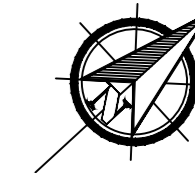

Licenciatura em Design de Interiores e Equipamento	<b>Reabilitação do Edifício “Casa Varela” para um <i>Hostel</i> em Pombal</b>	IPCB - ESART
UC: Projeto de Design de Interiores e Equipamento		Unidades: Metros
Orientadores: Tiago Girão e Tiago Rodrigues	Planta de Apresentação Piso 2	Escala: 1/50
Discente: Diogo Silva 20201290		Junho 2023
		13/39

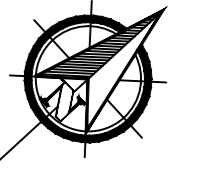

Licenciatura em Design de Interiores e Equipamento	<b>Reabilitação do Edifício “Casa Varela” para um <i>Hostel</i> em Pombal</b>	IPCB - ESART
UC: Projeto de Design de Interiores e Equipamento		Unidades: Metros
Orientadores: Tiago Girão e Tiago Rodrigues		Escala: 1/50
Discente: Diogo Silva 20201290		Junho 2023
Planta de Zonamento Piso 0		14/39

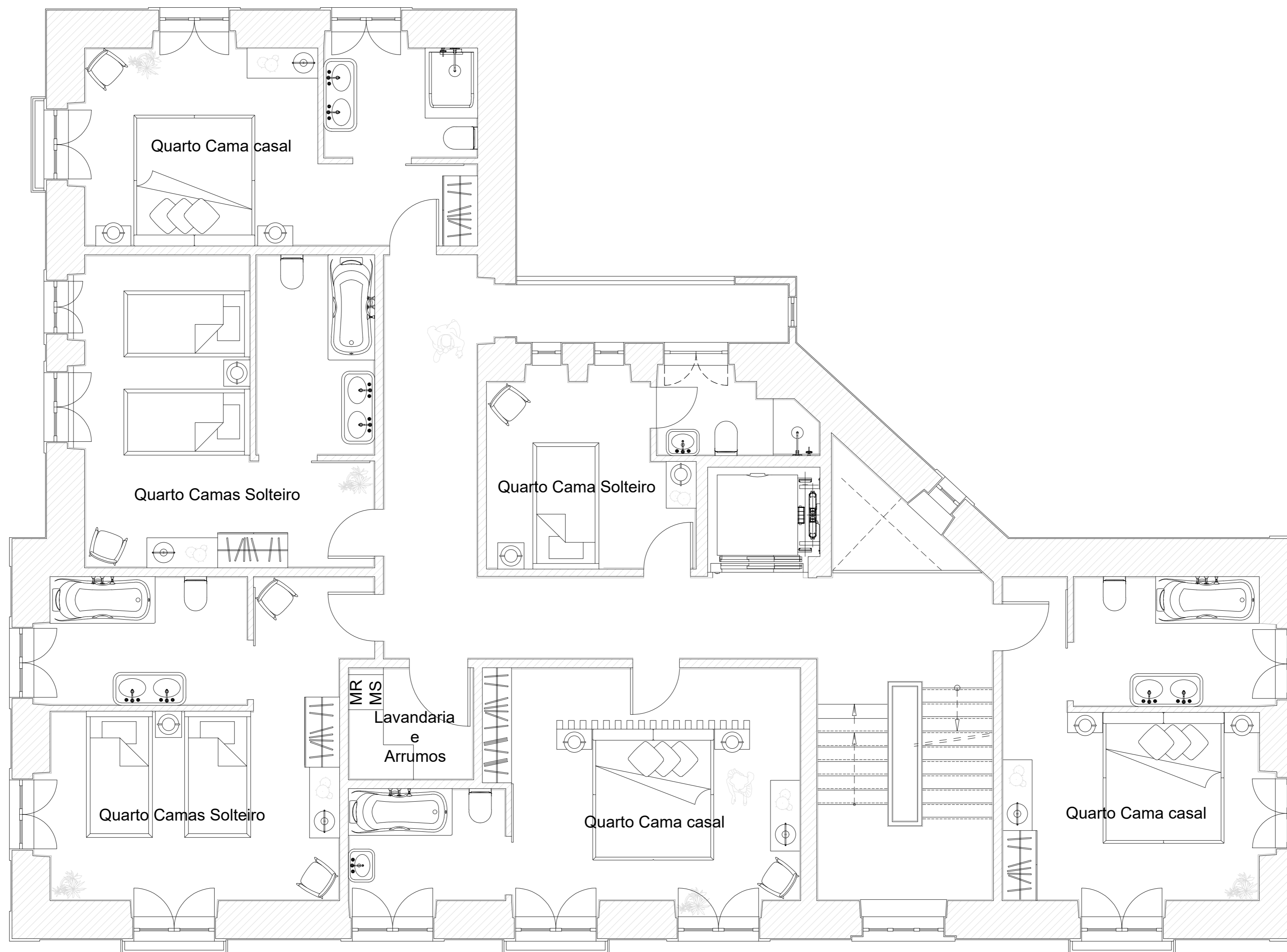
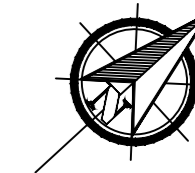

Licenciatura em Design de Interiores e Equipamento	<b>Reabilitação do Edifício “Casa Varela” para um <i>Hostel</i> em Pombal</b>	IPCB - ESART
UC: Projeto de Design de Interiores e Equipamento		Unidades: Metros
Orientadores: Tiago Girão e Tiago Rodrigues		Escala: 1/50
Discente: Diogo Silva 20201290		Junho 2023
	Planta de Zonamento Piso 1	15/39

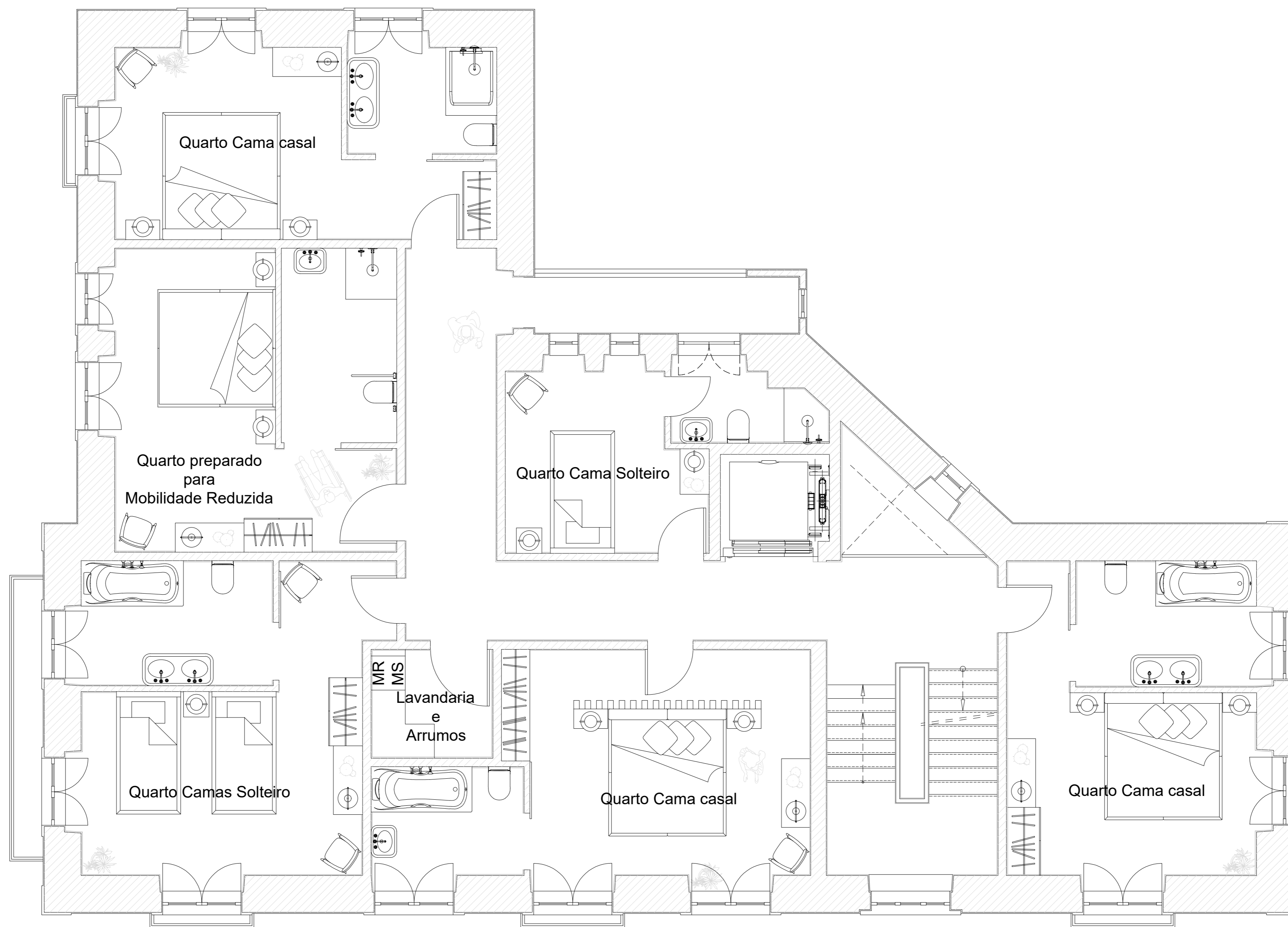
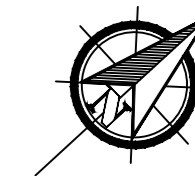

Licenciatura em Design de Interiores e Equipamento	<b>Reabilitação do Edifício “Casa Varela” para um <i>Hostel</i> em Pombal</b>	IPCB - ESART
UC: Projeto de Design de Interiores e Equipamento		Unidades: Metros
Orientadores: Tiago Girão e Tiago Rodrigues		Escala: 1/50
Discente: Diogo Silva 20201290		Junho 2023
Planta de Zonamento Piso 2		16/39

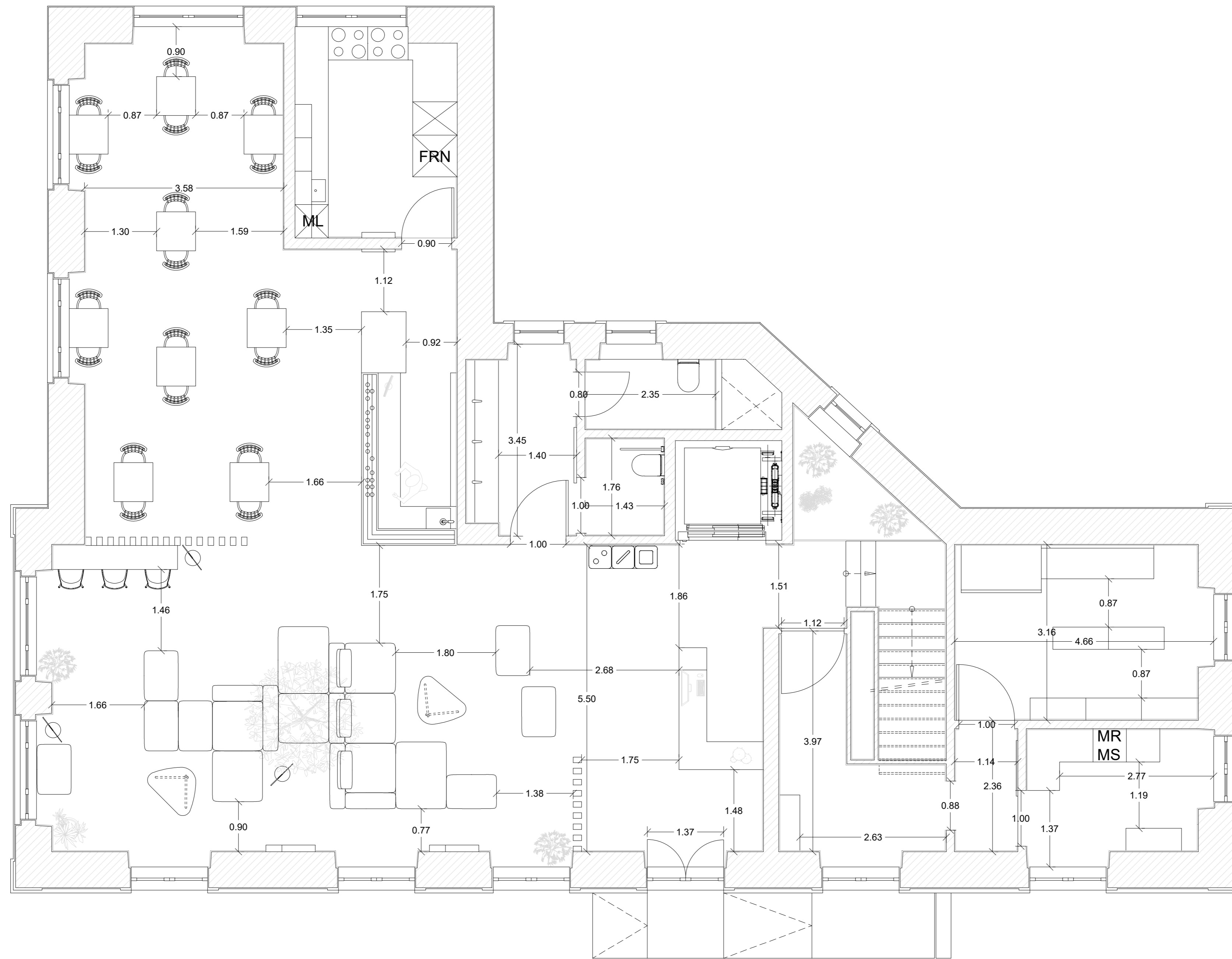
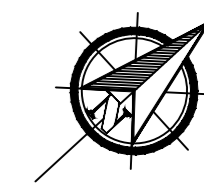

Licenciatura em Design de Interiores e Equipamento	<b>Reabilitação do Edifício “Casa Varela” para um <i>Hostel</i> em Pombal</b>	IPCB - ESART
UC: Projeto de Design de Interiores e Equipamento		Unidades: Metros
Orientadores: Tiago Girão e Tiago Rodrigues		Escala: 1/50
Discente: Diogo Silva 20201290		Junho 2023
Planta Cotada Piso 0		17/39

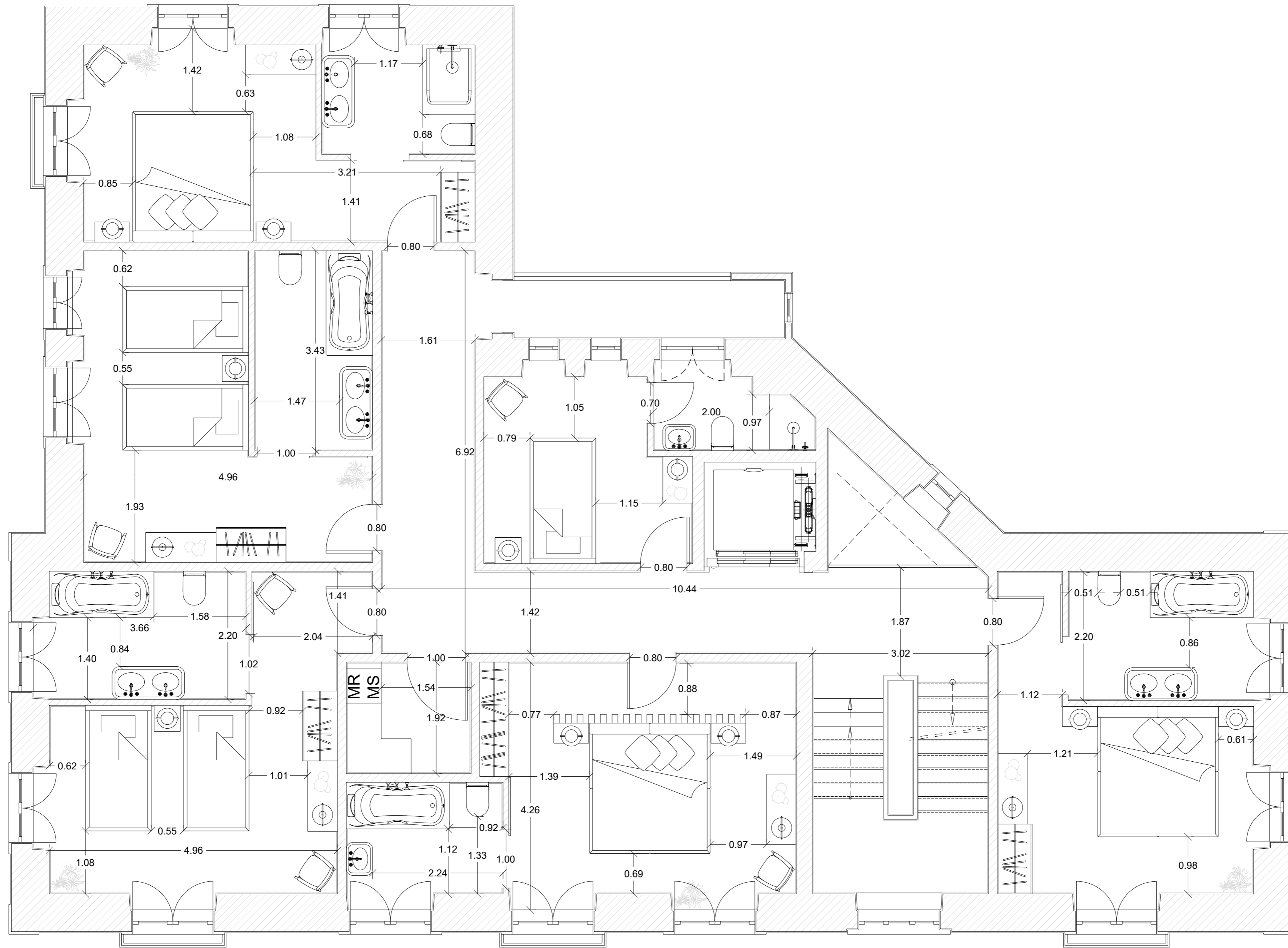
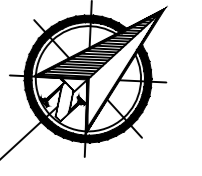

Licenciatura em Design de Interiores e Equipamento	<b>Reabilitação do Edifício “Casa Varela” para um <i>Hostel</i> em Pombal</b>	IPCB - ESART
UC: Projeto de Design de Interiores e Equipamento		Unidades: Metros
Orientadores: Tiago Girão e Tiago Rodrigues	Planta Cotada Piso 1	Escala: 1/50
Discente: Diogo Silva 20201290		Junho 2023
		18/39

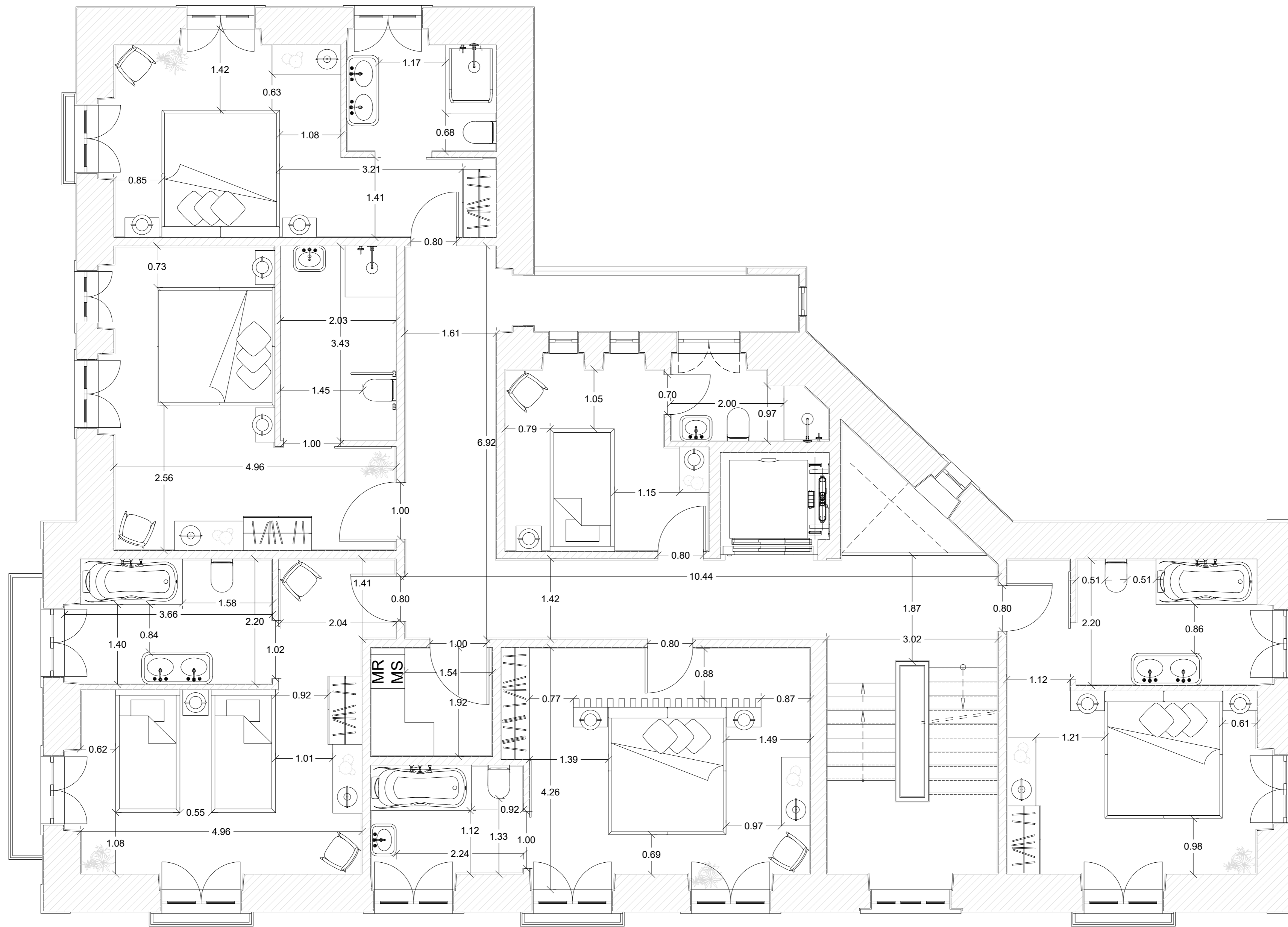
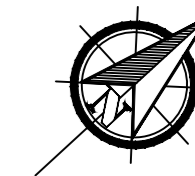

Licenciatura em Design de Interiores e Equipamento	<b>Reabilitação do Edifício “Casa Varela” para um <i>Hostel</i> em Pombal</b>	IPCB - ESART
UC: Projeto de Design de Interiores e Equipamento		Unidades: Metros
Orientadores: Tiago Girão e Tiago Rodrigues		Escala: 1/50
Discente: Diogo Silva 20201290		Junho 2023
	Planta Cotada Piso 2	19/39

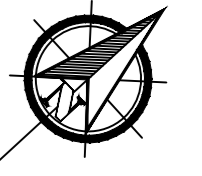

Legenda:

- 1 Balcão feito à medida
- 2 Planta - IKEA
- 3 Sofá em módulos - POLIFORM
- 4 Mesa de apoio - VITRA
- 5 Reciclagem - MIZETTO
- 6 Candeeiro de pé - KDLN
- 7 Banco alto - VITRA
- 8 Mesa suspensa feita à medida
- 9 Balcão feito à medida - PROJETO
- 10 Cadeira - NORDIC CARE
- 11 Mesa - KETTAL
- 12 Balcão de apoio - BLACKINOX
- 13 Cozinha em inox feita à medida
- 14 Lavatório feito à medida
- 15 Torneira - Roca
- 16 Sanita - Roca
- 17 Apoio rebatível - Roca
- 18 Estante - IKEA
- 19 Estante - LEROY MERLIN
- 20 Móvel de canto - IKEA
- 21 Estante - LEROY MERLIN
- 22 Armário refrigerador - BLACKINOX
- 23 Bancada refrigeradora - BLACKINOX
- 24 Planta IKEA

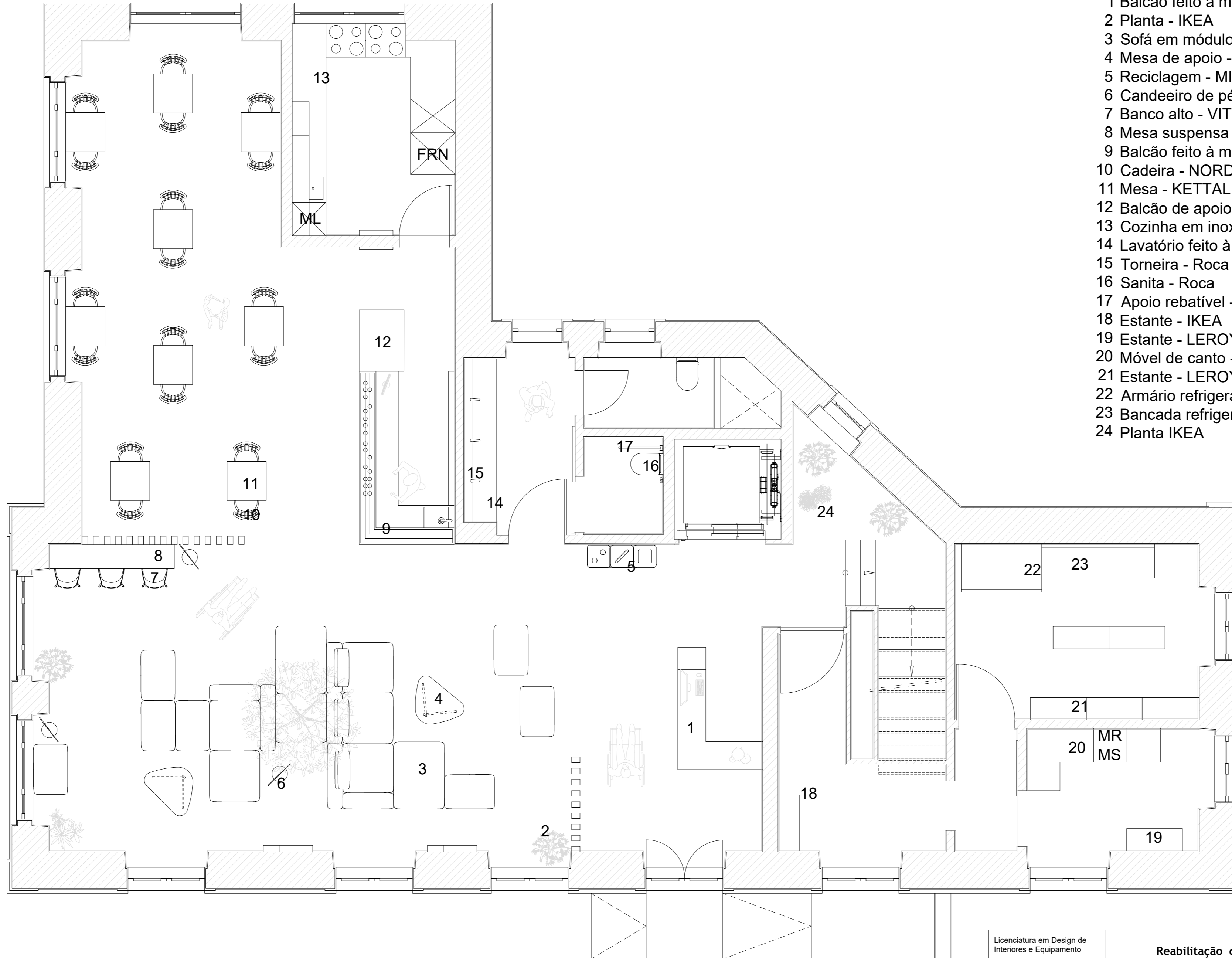

Licenciatura em Design de Interiores e Equipamento	<b>Reabilitação do Edifício “Casa Varela” para um <i>Hostel</i> em Pombal</b>	IPCB - ESART
UC: Projeto de Design de Interiores e Equipamento		Unidades: Metros
Orientadores: Tiago Girão e Tiago Rodrigues	Planta de Equipamento Piso 0	Escala: 1/50
Discente: Diogo Silva 20201290		Junho 2023
		20/39

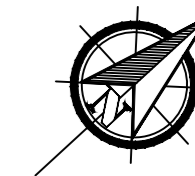

Legenda:

- 1 Sanita - ROCA
- 2 Torneira - ROCA
- 3 Banheira de hidromassagem - ROCA
- 4 Lavatório 2 pias - DEVON&DEVON
- 5 Torneira - Roca
- 6 Iluminação suspensa - KDLN
- 7 Planta - IKEA
- 8 Cama casal - CALLIGARIS
- 9 Cómoda - POLIFORM
- 10 Armário - IKEA
- 11 Planta - IKEA
- 12 Cadeira - POLIFORM
- 13 Armário feito à medida
- 14 Lavatório 1 pia - DEVON&DEVON
- 15 Cama solteiro - CAPITONNE
- 16 Cómoda - POLIFORM
- 17 Chuveiro - ROCA
- 18 Base para chuveiro - ROCA
- 19 Móvel de canto - IKEA

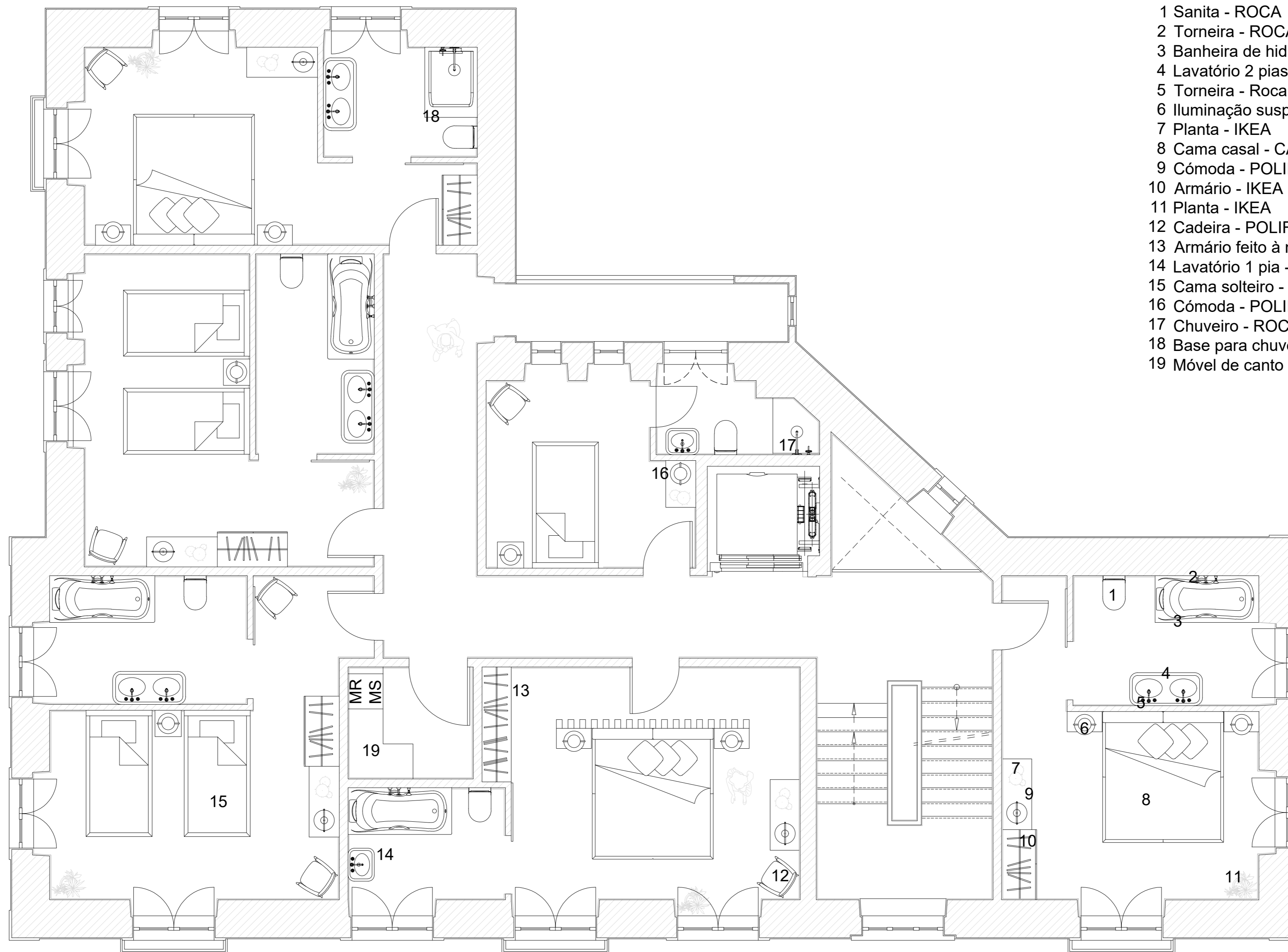

Licenciatura em Design de Interiores e Equipamento	<b>Reabilitação do Edifício “Casa Varela” para um <i>Hostel</i> em Pombal</b>	IPCB - ESART
UC: Projeto de Design de Interiores e Equipamento		Unidades: Metros
Orientadores: Tiago Girão e Tiago Rodrigues	Planta de Equipamento Piso 1	Escala: 1/50
Discente: Diogo Silva 20201290		Junho 2023
		21/39

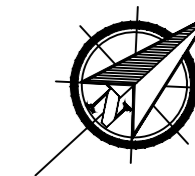

Legenda:

- 1 Sanita - ROCA
- 2 Torneira - ROCA
- 3 Banheira de hidromassagem - ROCA
- 4 Lavatório 2 pias - DEVON&DEVON
- 5 Torneira - Roca
- 6 Iluminação suspensa - KDLN
- 7 Planta - IKEA
- 8 Cama casal - CALLIGARIS
- 9 Cómoda - POLIFORM
- 10 Armário - IKEA
- 11 Planta - IKEA
- 12 Cadeira - POLIFORM
- 13 Armário feito à medida
- 14 Lavatório 1 pia - DEVON&DEVON
- 15 Cama solteiro - CAPITONNE
- 16 Cómoda - POLIFORM
- 17 Chuveiro - ROCA
- 18 Base para chuveiro - ROCA
- 19 Móvel de canto - IKEA
- 20 Pega rebatível - ROCA
- 21 Base para chuveiro - ROCA

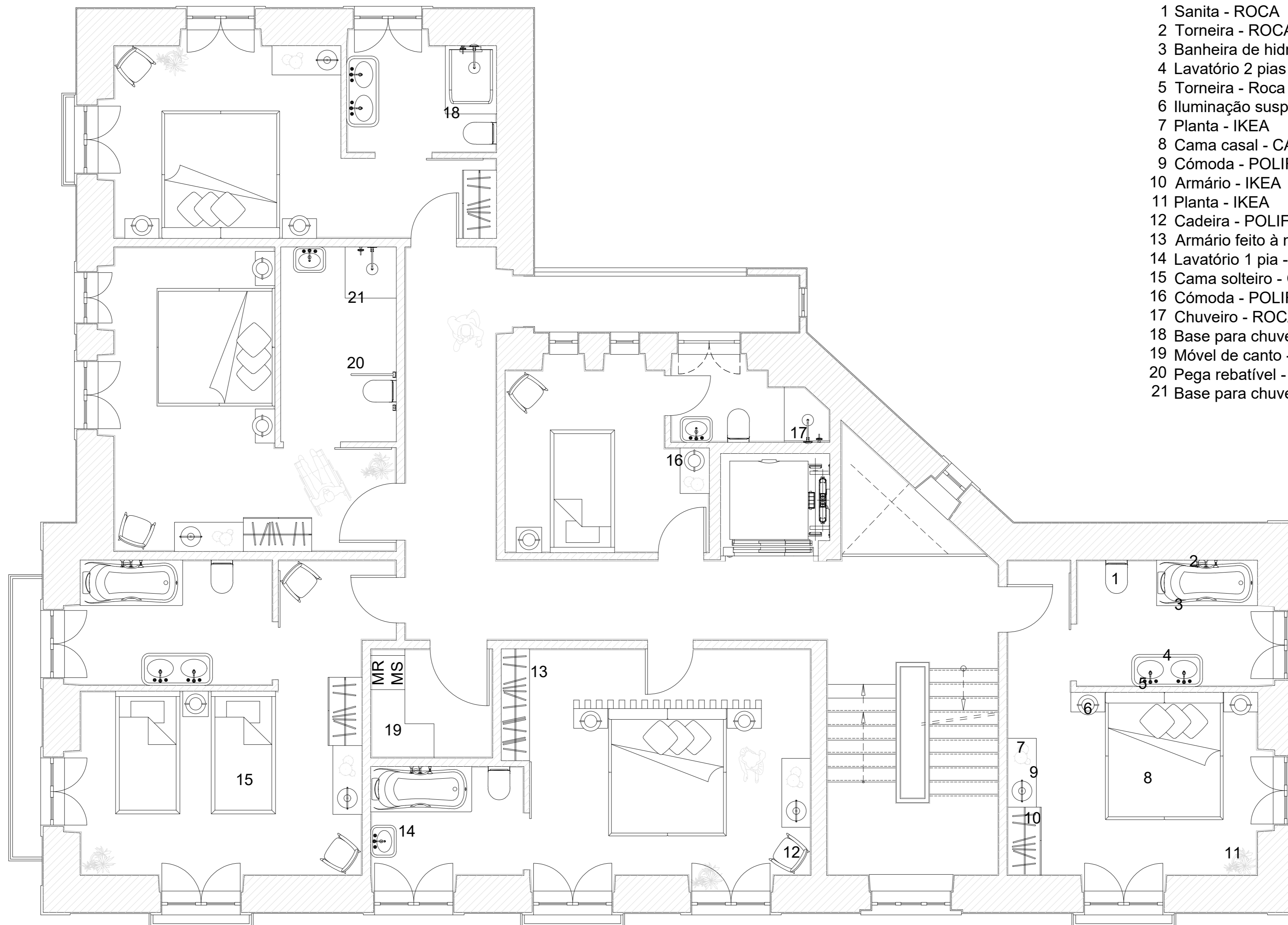

Licenciatura em Design de Interiores e Equipamento	<b>Reabilitação do Edifício “Casa Varela” para um <i>Hostel</i> em Pombal</b>	IPCB - ESART
UC: Projeto de Design de Interiores e Equipamento		Unidades: Metros
Orientadores: Tiago Girão e Tiago Rodrigues	Planta de Equipamento Piso 2	Escala: 1/50
Discente: Diogo Silva 20201290		Junho 2023
		22/39

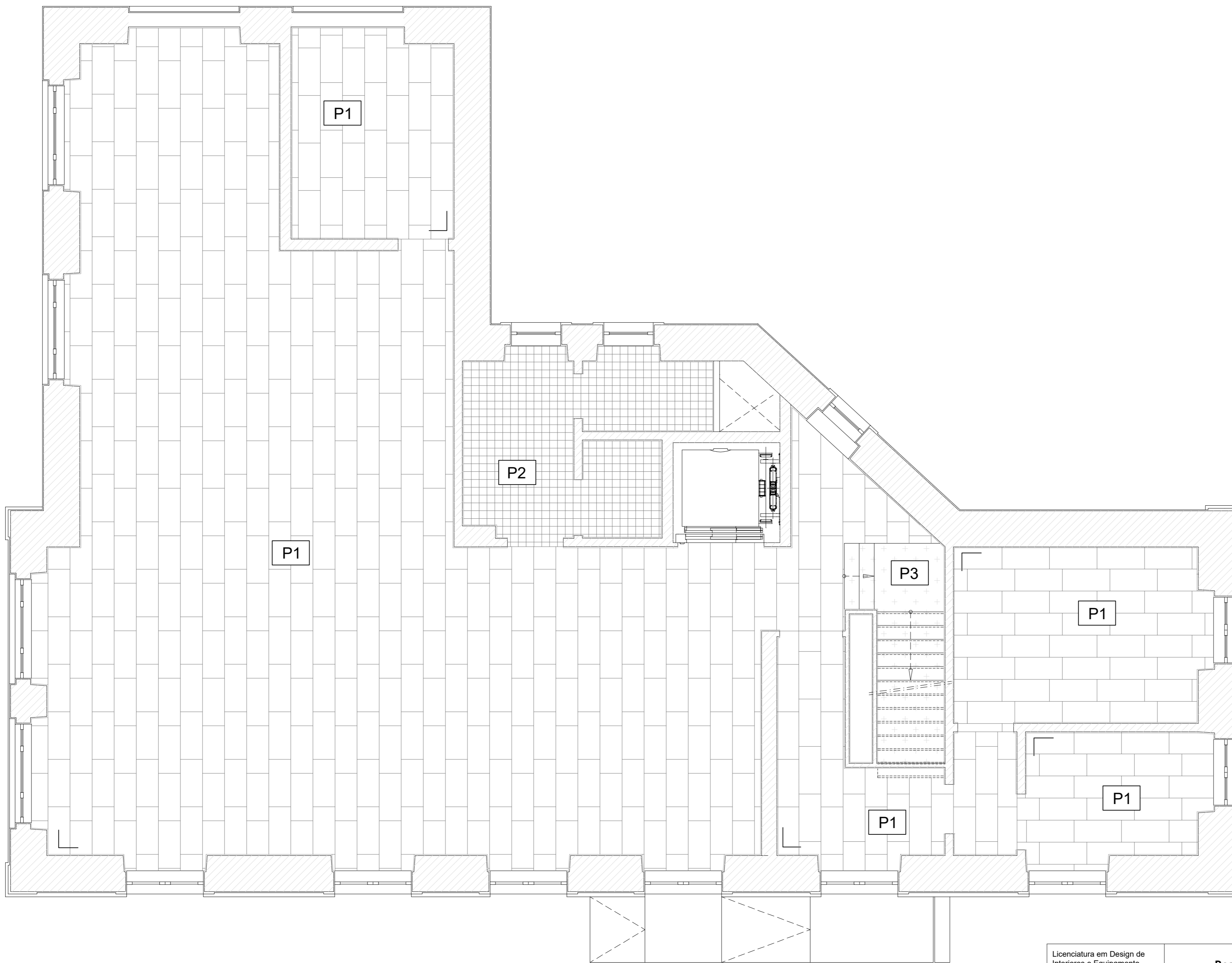

-  P1: Meister Cool Storm
-  P2: Urban Atelier Preto
-  P3: Alcatifa

Licenciatura em Design de Interiores e Equipamento	<b>Reabilitação do Edifício “Casa Varela” para um <i>Hostel</i> em Pombal</b>	IPCB - ESART
UC: Projeto de Design de Interiores e Equipamento		Unidades: Metros
Orientadores: Tiago Girão e Tiago Rodrigues	Planta de Pavimentos Piso 0	Escala: 1/50
Discente: Diogo Silva 20201290		Junho 2023
		23/39

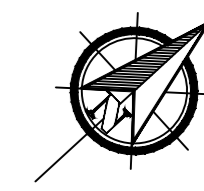

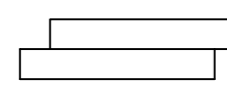
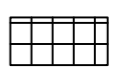
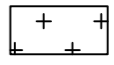
-  P1: Meister Mississippi
-  P2: Urban Atelier Preto
-  P3: Alcatifa

Licenciatura em Design de Interiores e Equipamento	<b>Reabilitação do Edifício “Casa Varela” para um <i>Hostel</i> em Pombal</b>	IPCB - ESART
UC: Projeto de Design de Interiores e Equipamento		Unidades: Metros
Orientadores: Tiago Girão e Tiago Rodrigues	Planta de Pavimentos Piso 1	Escala: 1/50
Discente: Diogo Silva 20201290		Junho 2023
		24/39

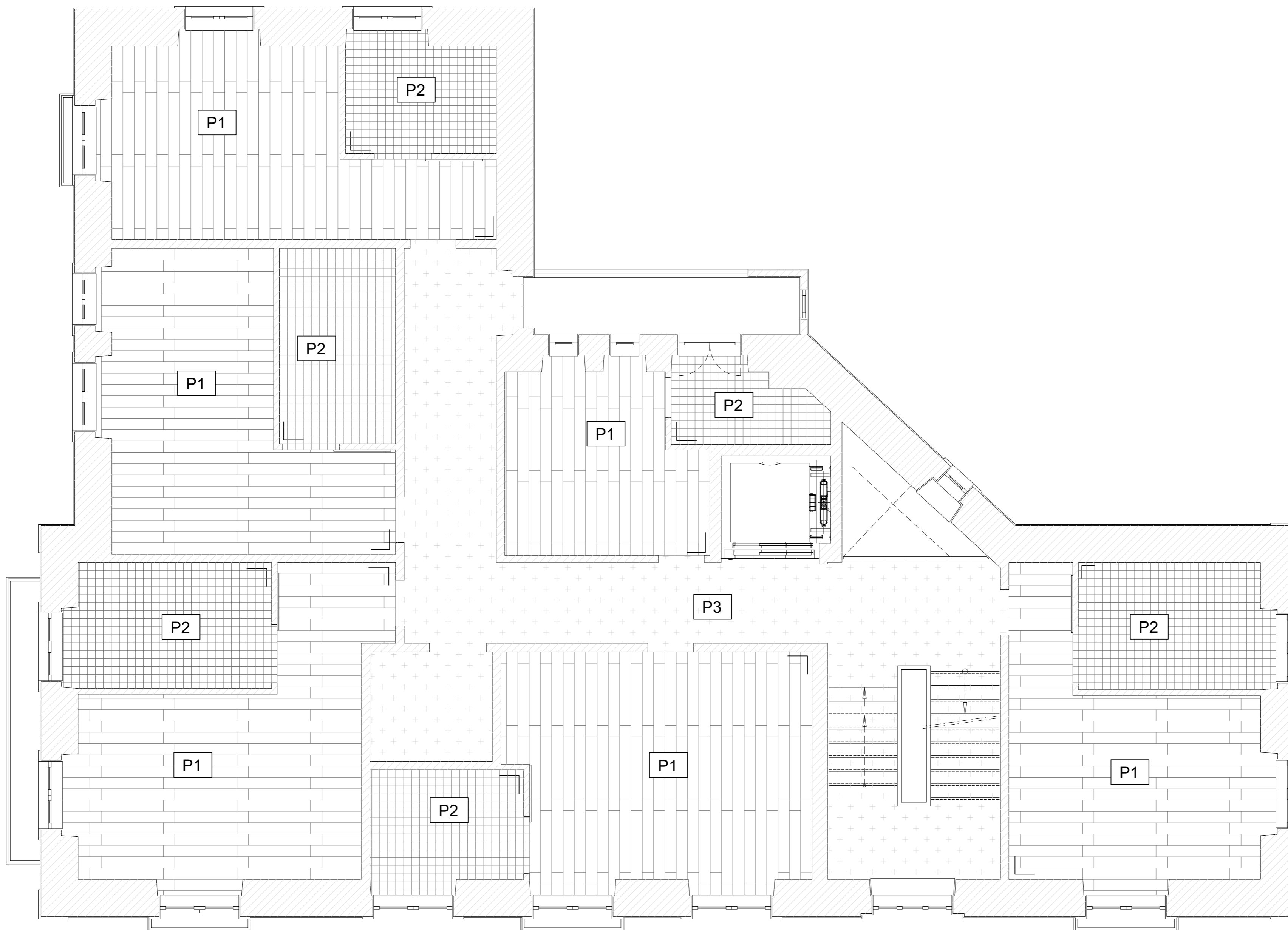
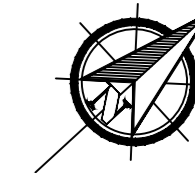

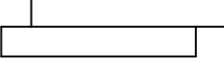
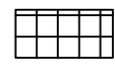
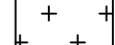
-  P1: Meister Mississippi
-  P2: Urban Atelier Preto
-  P3: Alcatifa

Licenciatura em Design de Interiores e Equipamento	<b>Reabilitação do Edifício “Casa Varela” para um <i>Hostel</i> em Pombal</b>	IPCB - ESART
UC: Projeto de Design de Interiores e Equipamento		Unidades: Metros
Orientadores: Tiago Girão e Tiago Rodrigues	Planta de Pavimentos Piso 2	Escala: 1/50
Discente: Diogo Silva 20201290		Junho 2023
		25/39

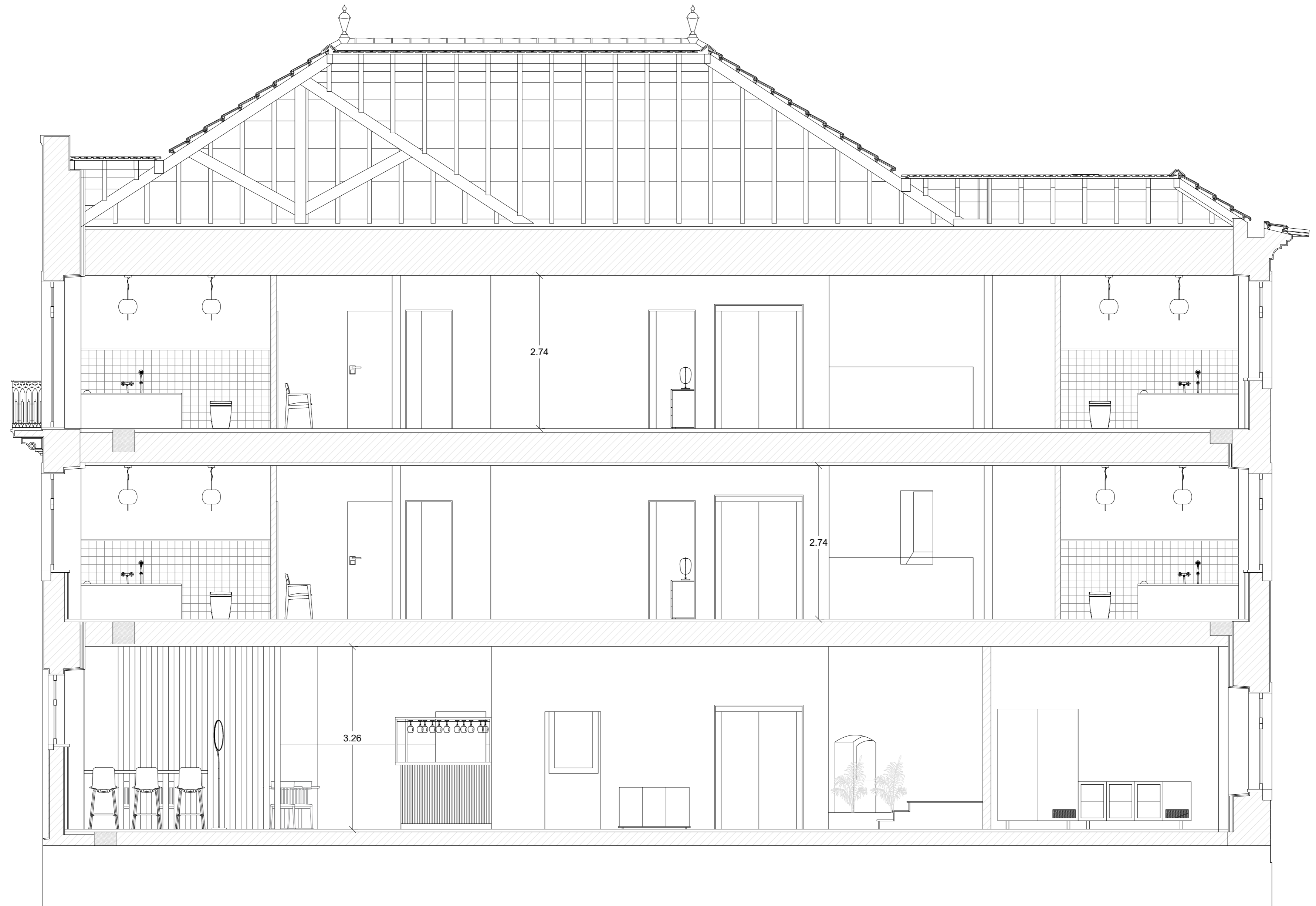

Licenciatura em Design de Interiores e Equipamento	<b>Reabilitação do Edifício “Casa Varela” para um <i>Hostel</i> em Pombal</b>	IPCB - ESART
UC: Projeto de Design de Interiores e Equipamento		Unidades: Metros
Orientadores: Tiago Girão e Tiago Rodrigues	Corte AA'	Escala: 1/50
Discente: Diogo Silva 20201290		Junho 2023
		26/39

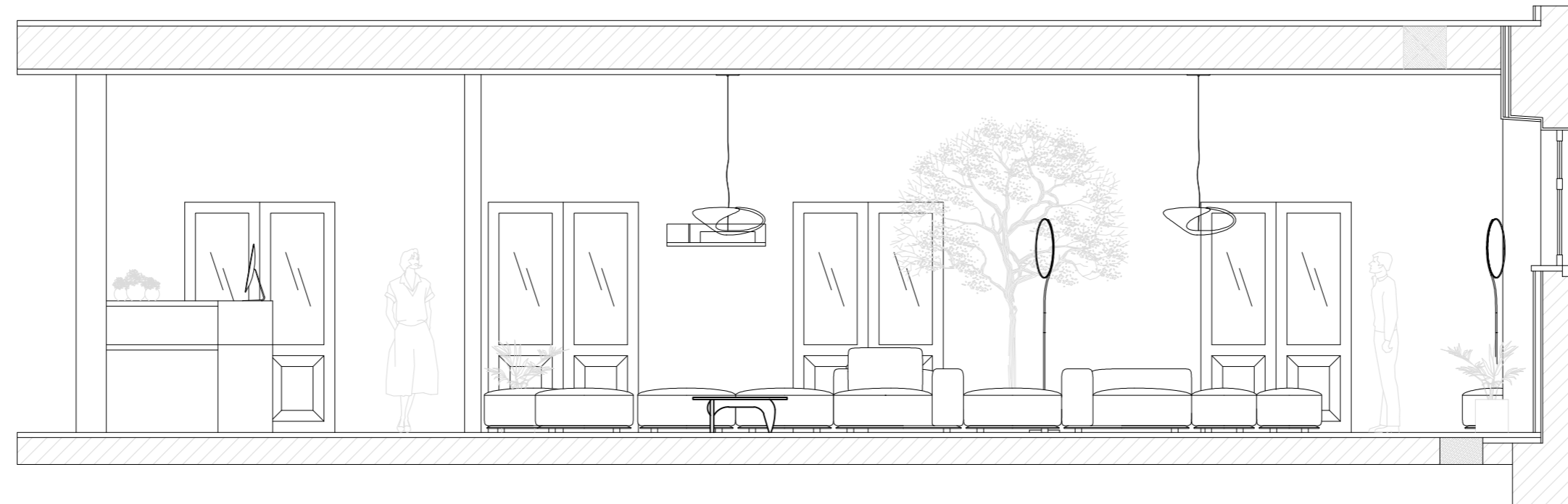

Corte BB'

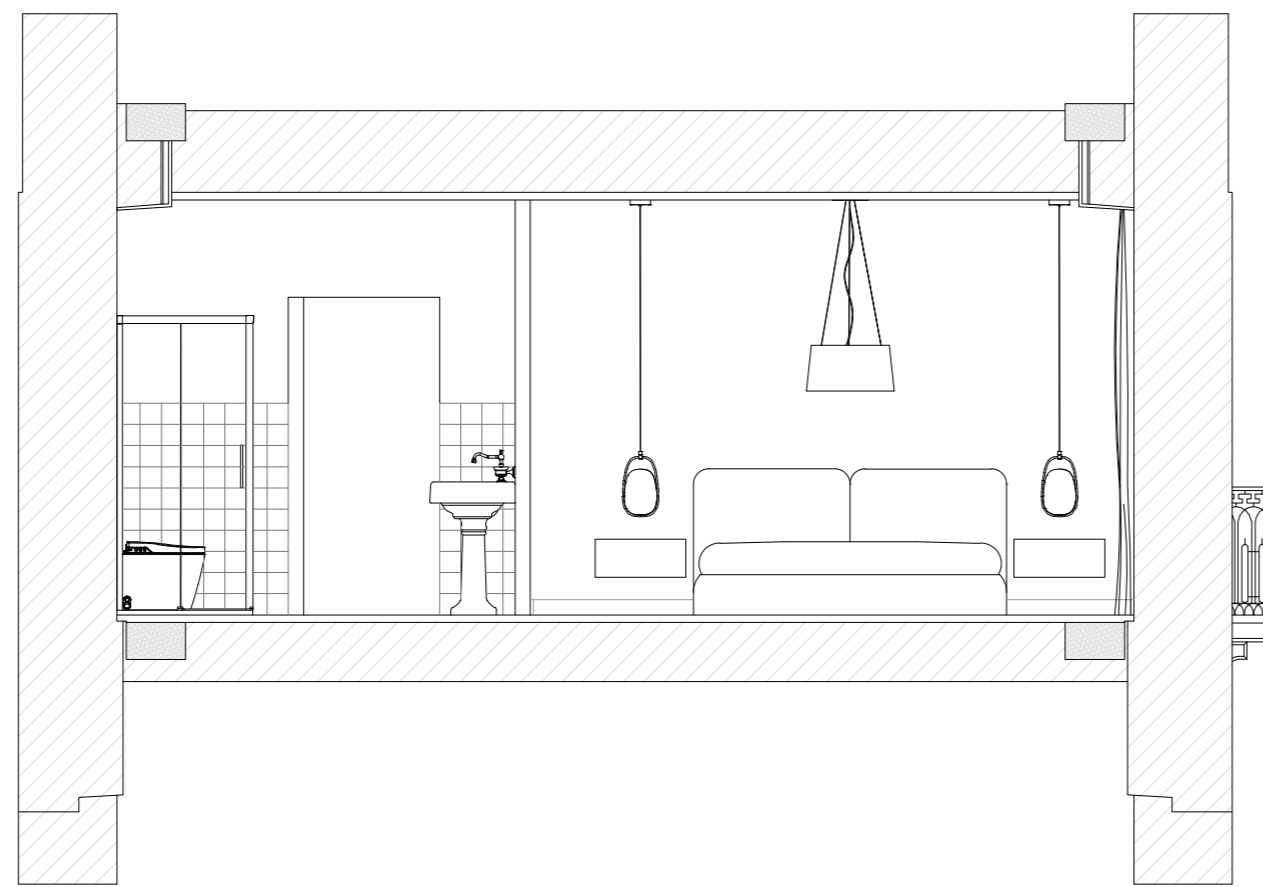

Corte CC'

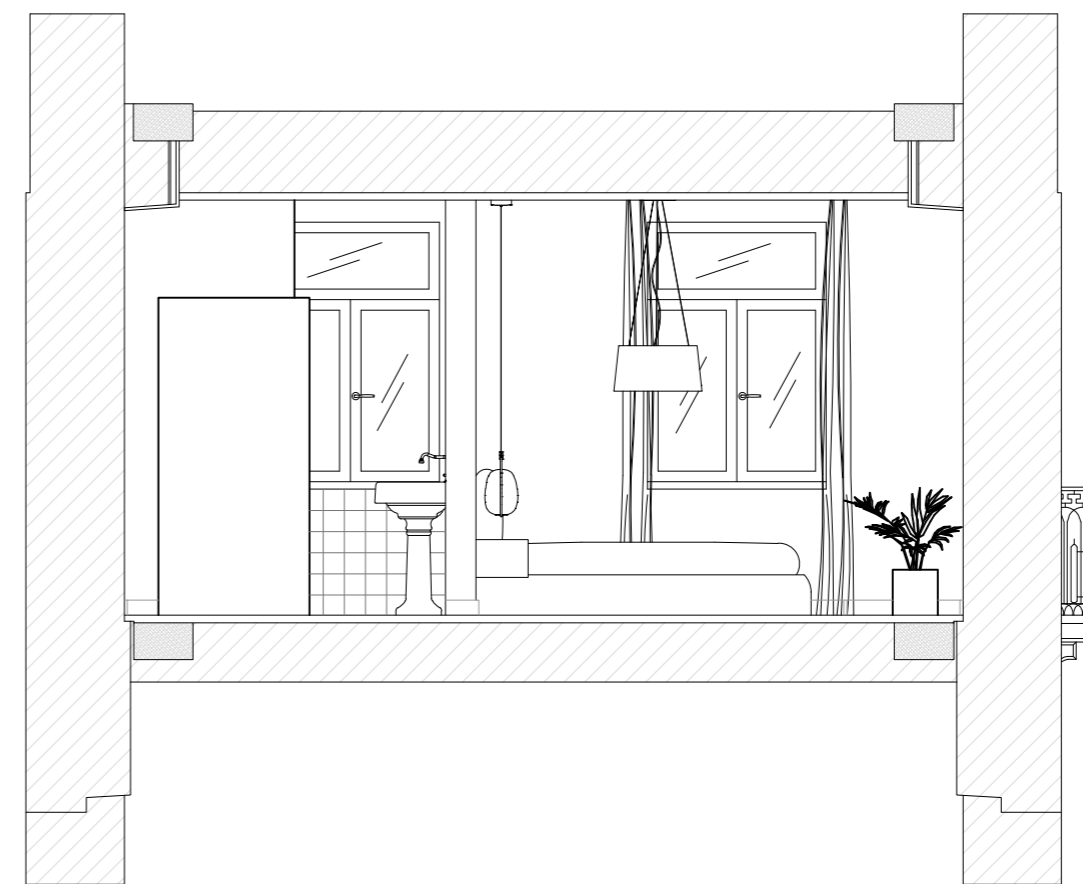

Corte DD'



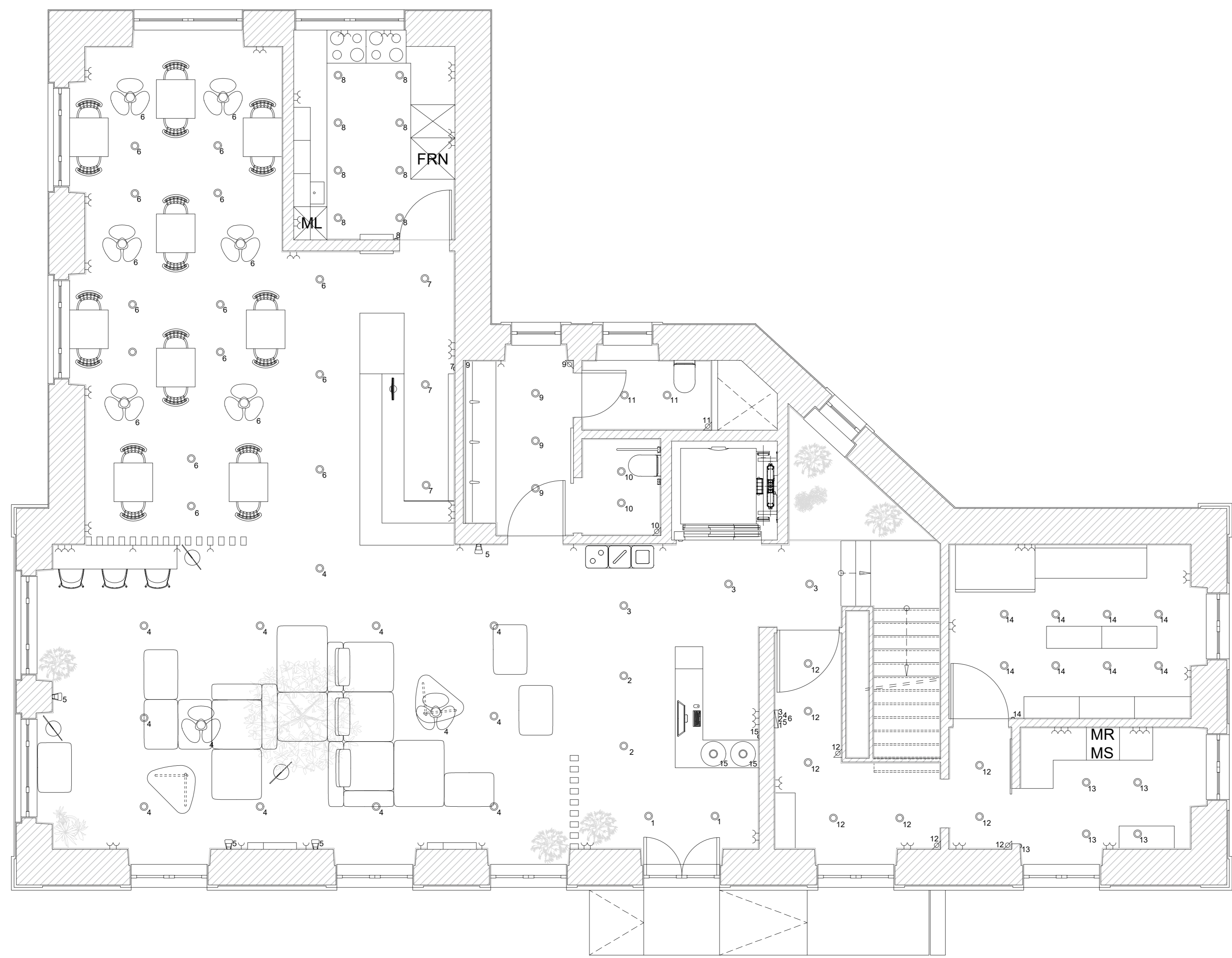
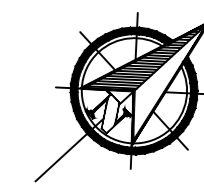



Licenciatura em Design de Interiores e Equipamento	<b>Reabilitação do Edifício “Casa Varela” para um <i>Hostel</i> em Pombal</b>	IPCB - ESART
UC: Projeto de Design de Interiores e Equipamento		Unidades: Metros
Orientadores: Tiago Girão e Tiago Rodrigues	Corte BB' CC' DD'	Escala: 1/50
Discente: Diogo Silva 20201290		Junho 2023
		27/39

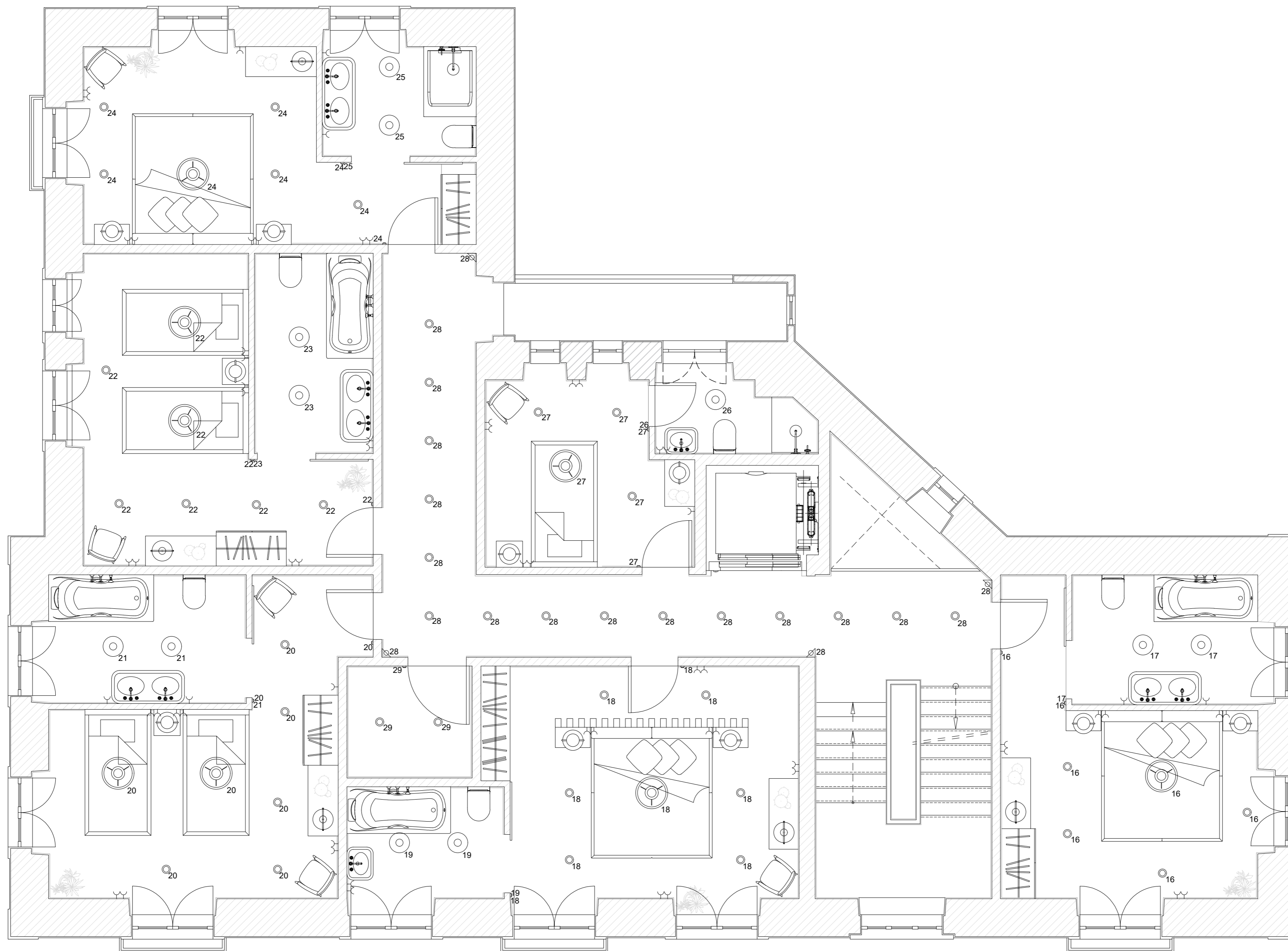
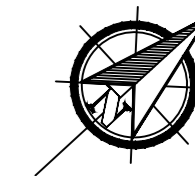

-  Tomada Simples
-  Quadro Geral
-  Interruptor Philips Hue
-  Sensor de Luz
-  Foco de Luz Philips Hue
-  Iluminação Frame
-  Iluminação Floop
-  Iluminação Clover







Licenciatura em Design de Interiores e Equipamento	<b>Reabilitação do Edifício “Casa Varela” para um <i>Hostel</i> em Pombal</b>	IPCB - ESART
UC: Projeto de Design de Interiores e Equipamento		Unidades: Metros
Orientadores: Tiago Girão e Tiago Rodrigues	Planta de Iluminação e Tomadas Piso 0	Escala: 1/50
Discente: Diogo Silva 20201290		Junho 2023
		28/39

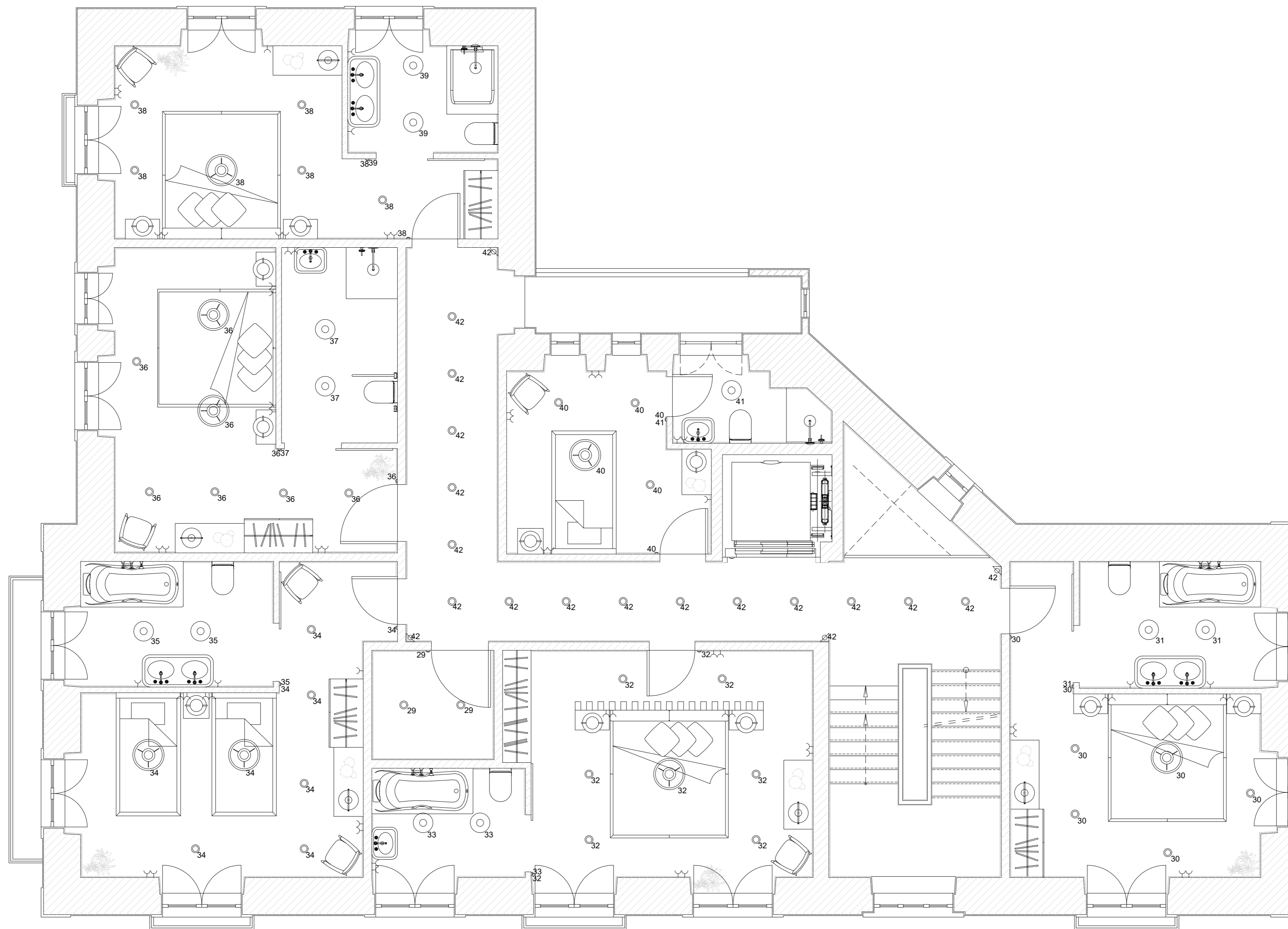
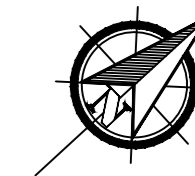

-  Tomada Simples
-  Interruptor Philips Hue
-  Sensor de Luz
-  Foco de Luz Philips Hue
-  Iluminação Kushi
-  Iluminação Tripod





Licenciatura em Design de Interiores e Equipamento	<b>Reabilitação do Edifício “Casa Varela” para um <i>Hostel</i> em Pombal</b>	IPCB - ESART
UC: Projeto de Design de Interiores e Equipamento		Unidades: Metros
Orientadores: Tiago Girão e Tiago Rodrigues	Planta de Iluminação e Tomadas Piso 1	Escala: 1/50
Discente: Diogo Silva 20201290		Junho 2023
		29/39

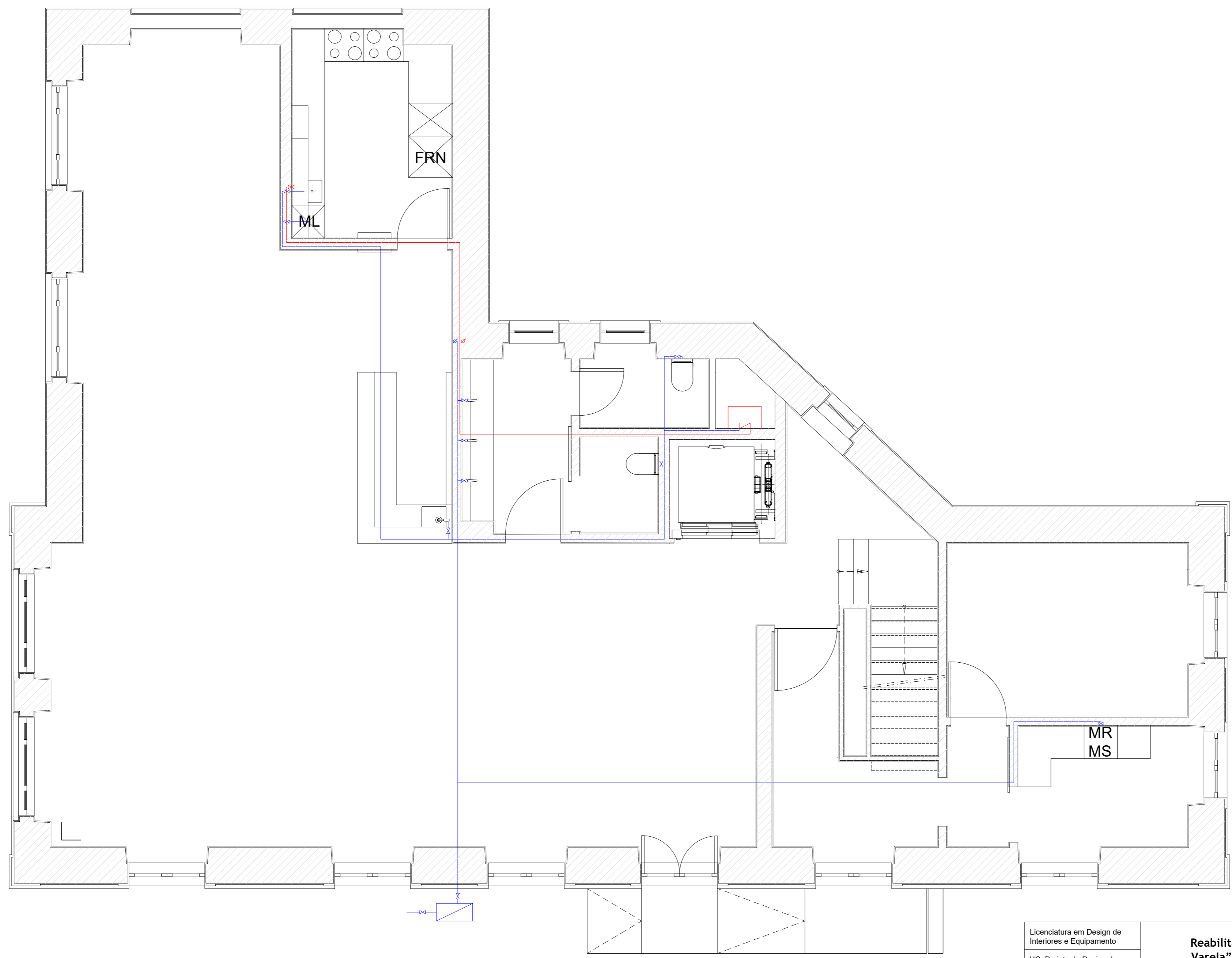
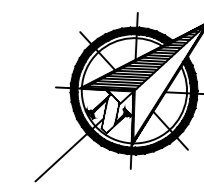

-  Tomada Simples
-  Interruptor Philips Hue
-  Sensor de Luz
-  Foco de Luz Philips Hue
-  Iluminação Kushi
-  Iluminação Tripod

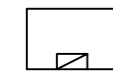
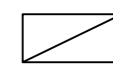



Licenciatura em Design de Interiores e Equipamento	<b>Reabilitação do Edifício “Casa Varela” para um <i>Hostel</i> em Pombal</b>	IPCB - ESART
UC: Projeto de Design de Interiores e Equipamento		Unidades: Metros
Orientadores: Tiago Girão e Tiago Rodrigues	Planta de Iluminação e Tomadas Piso 2	Escala: 1/50
Discente: Diogo Silva 20201290		Junho 2023
		30/39

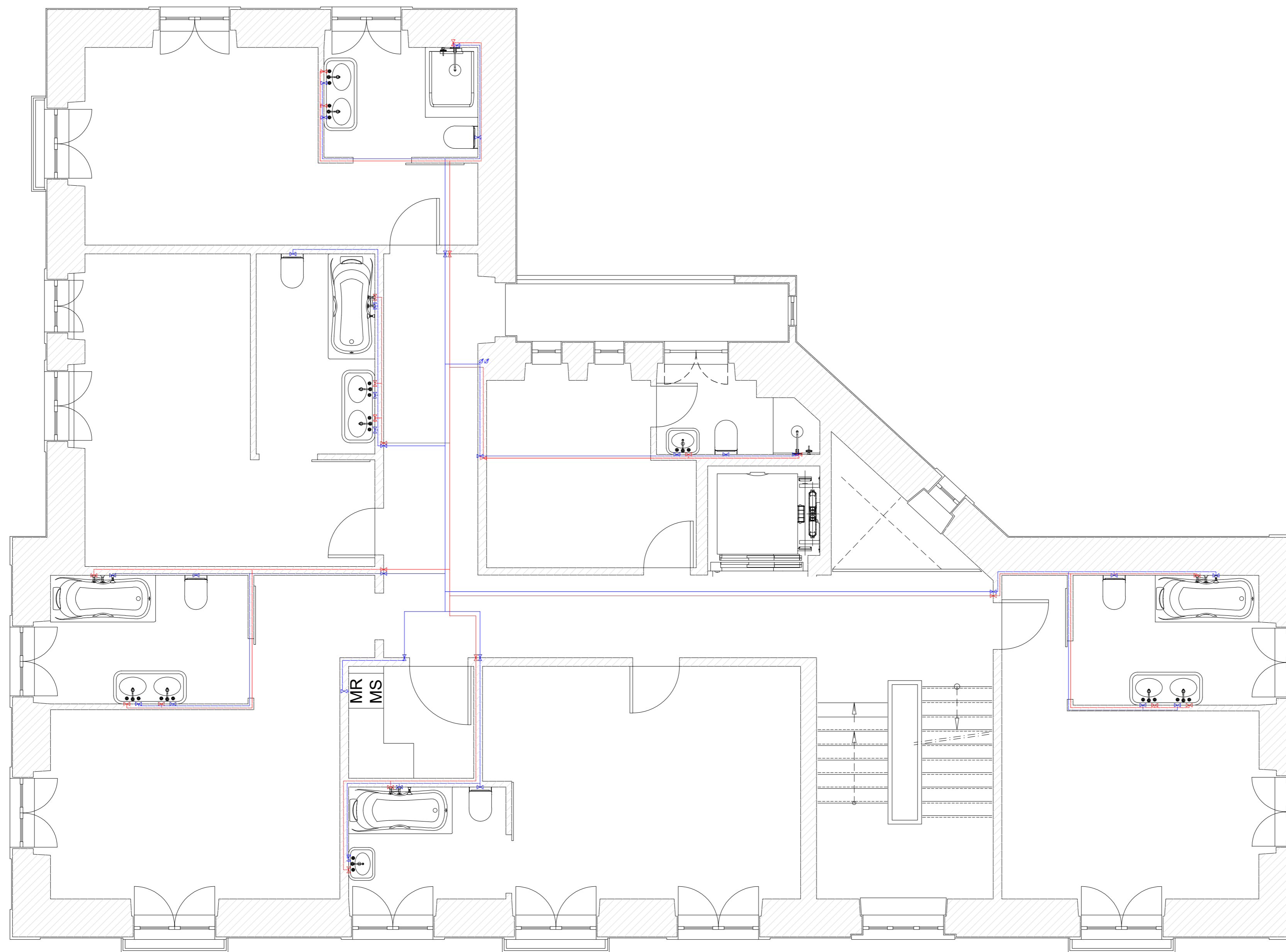
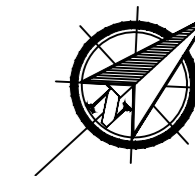

-  Termo-acumulador
-  Contador
-  Promada
-  Torneira de Segurança
-  Rede de Água Quente
-  Rede de Água Fria

Licenciatura em Design de Interiores e Equipamento	<b>Reabilitação do Edifício “Casa Varela” para um <i>Hostel</i> em Pombal</b>	IPCB - ESART
UC: Projeto de Design de Interiores e Equipamento		Unidades: Metros
Orientadores: Tiago Girão e Tiago Rodrigues	Planta de Rede de Águas Piso 0	Escala: 1/50
Discente: Diogo Silva 20201290		Junho 2023
		31/39



-  Promada
-  Torneira de Segurança
-  Rede de Água Quente
-  Rede de Água Fria

Licenciatura em Design de Interiores e Equipamento	<b>Reabilitação do Edifício “Casa Varela” para um <i>Hostel</i> em Pombal</b>	IPCB - ESART
UC: Projeto de Design de Interiores e Equipamento		Unidades: Metros
Orientadores: Tiago Girão e Tiago Rodrigues	Planta de Rede de Águas Piso 1	Escala: 1/50
Discente: Diogo Silva 20201290		Junho 2023
		32/39

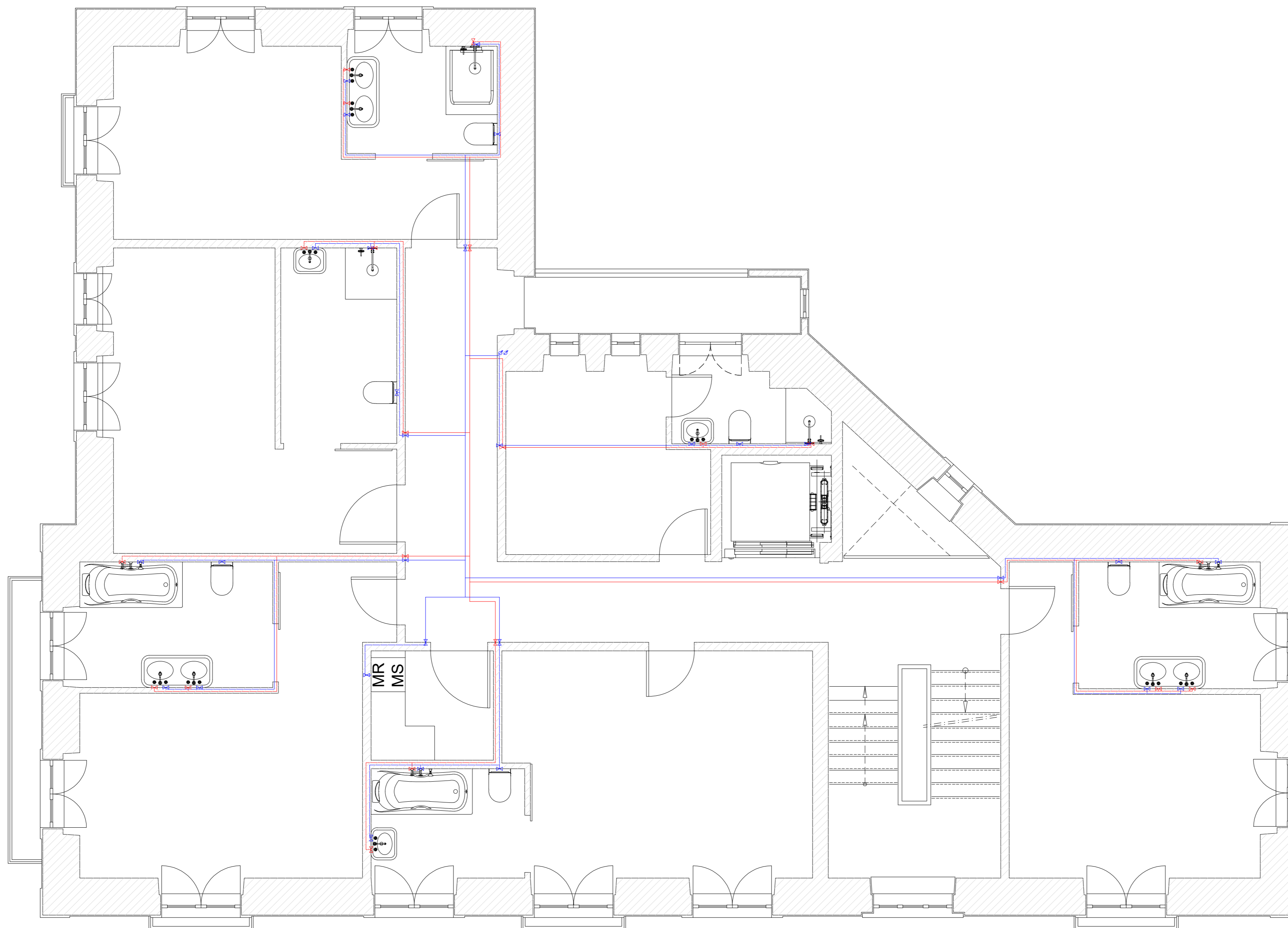
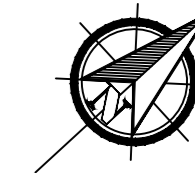

- Promada
- Torneira de Segurança
- Rede de Água Quente
- Rede de Água Fria

Licenciatura em Design de Interiores e Equipamento	<b>Reabilitação do Edifício “Casa Varela” para um <i>Hostel</i> em Pombal</b>	IPCB - ESART
UC: Projeto de Design de Interiores e Equipamento		Unidades: Metros
Orientadores: Tiago Girão e Tiago Rodrigues	Planta de Rede de Águas Piso 2	Escala: 1/50
Discente: Diogo Silva 20201290		Junho 2023
		33/39

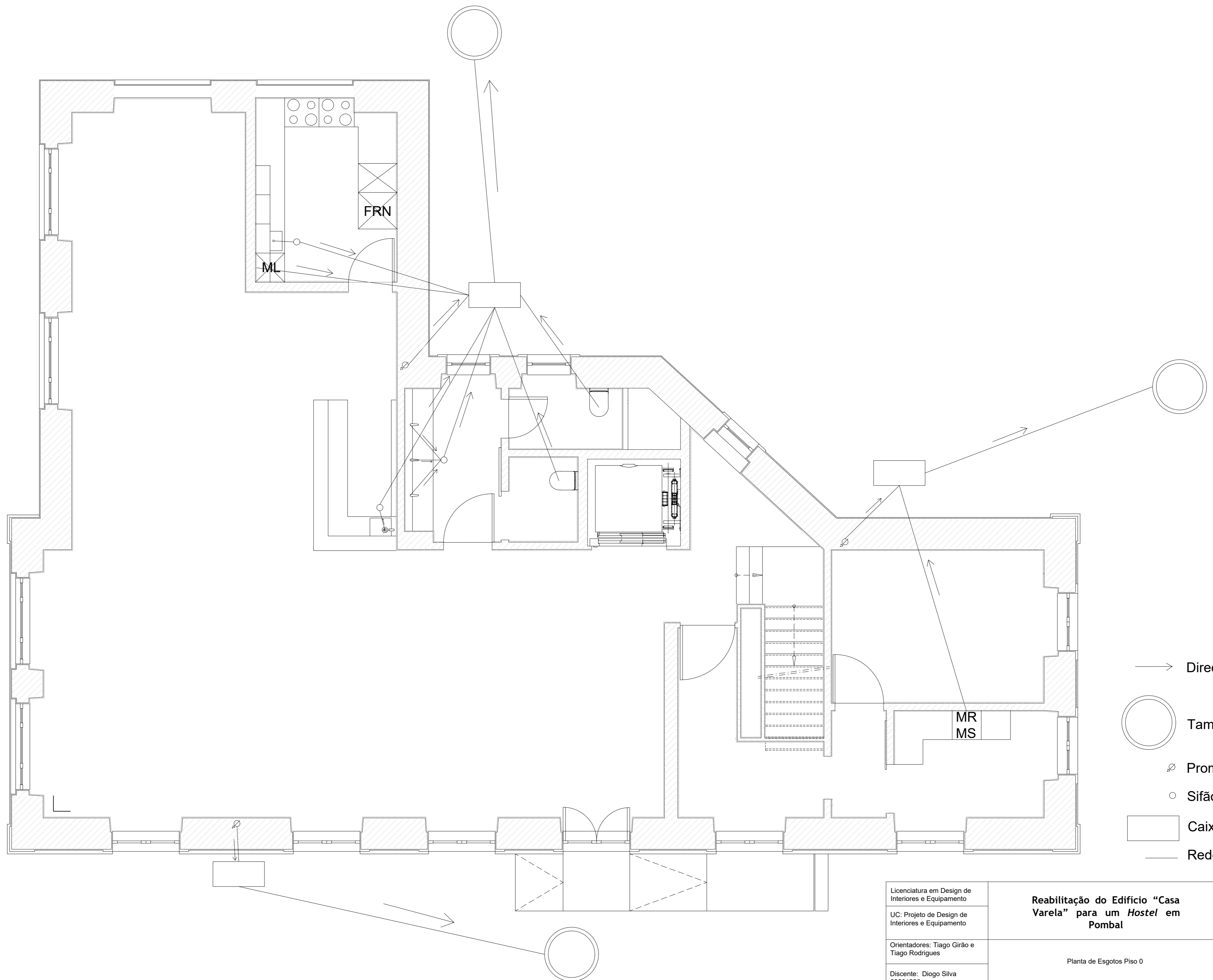
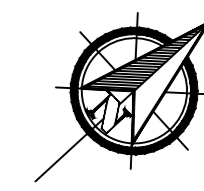

- Direção do Esgoto
- Tampa de Esgoto
- ∅ Promada
- Sifão de Pavimento
- Caixa de Visita
- Rede de Esgotos

Licenciatura em Design de Interiores e Equipamento	<b>Reabilitação do Edifício “Casa Varela” para um <i>Hostel</i> em Pombal</b>	IPCB - ESART
UC: Projeto de Design de Interiores e Equipamento		Unidades: Metros
Orientadores: Tiago Girão e Tiago Rodrigues	Planta de Esgotos Piso 0	Escala: 1/50
Discente: Diogo Silva 20201290		Junho 2023
		34/39

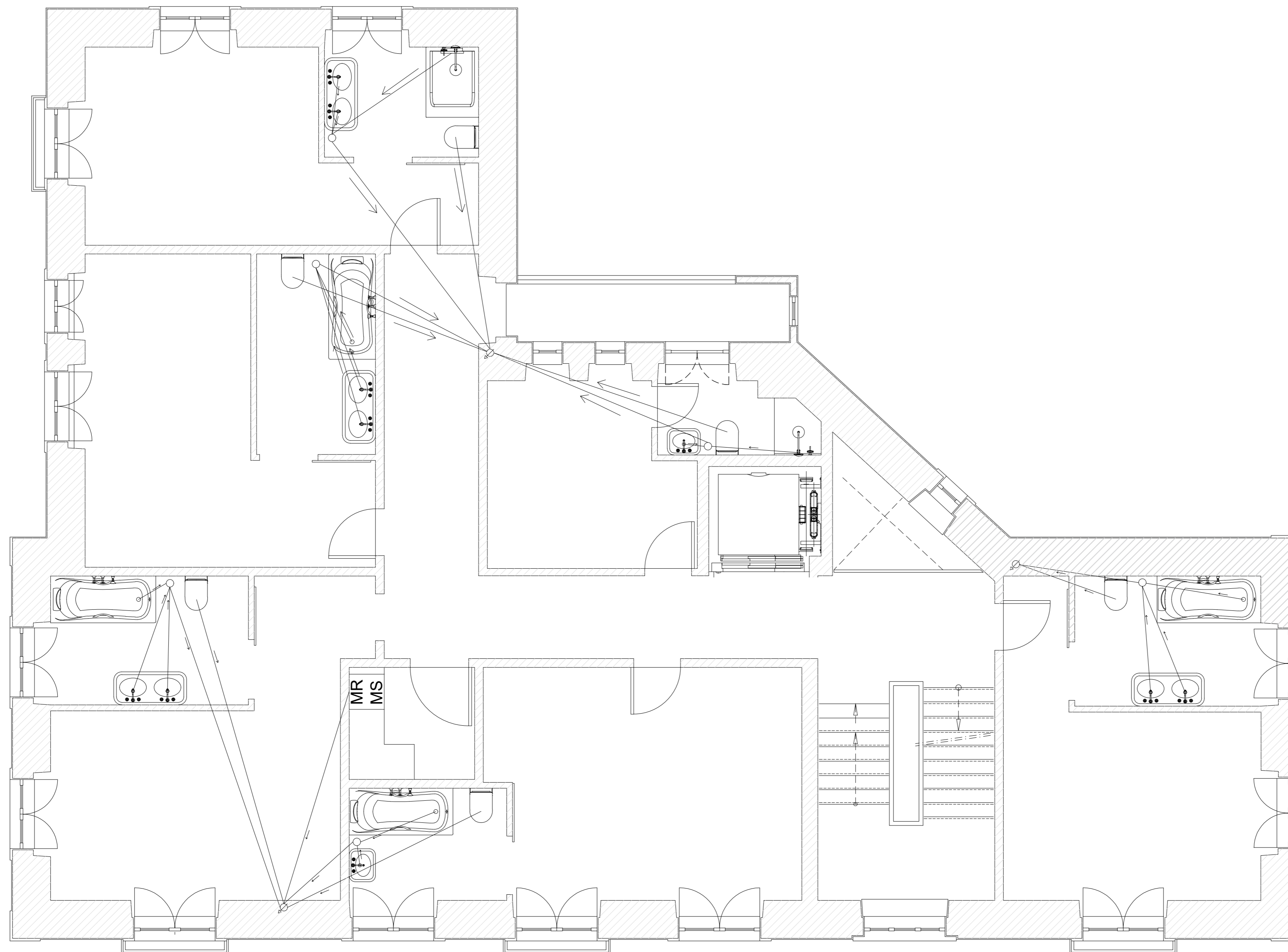
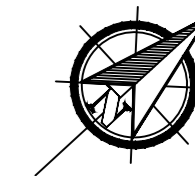

- Direção do Esgoto
- ⊗ Promada
- Sifão de Pavimento
- Rede de Esgotos

Licenciatura em Design de Interiores e Equipamento	<b>Reabilitação do Edifício “Casa Varela” para um <i>Hostel</i> em Pombal</b>	IPCB - ESART
UC: Projeto de Design de Interiores e Equipamento		Unidades: Metros
Orientadores: Tiago Girão e Tiago Rodrigues	Planta de Esgotos Piso 1	Escala: 1/50
Discente: Diogo Silva 20201290		Junho 2023
		35/39

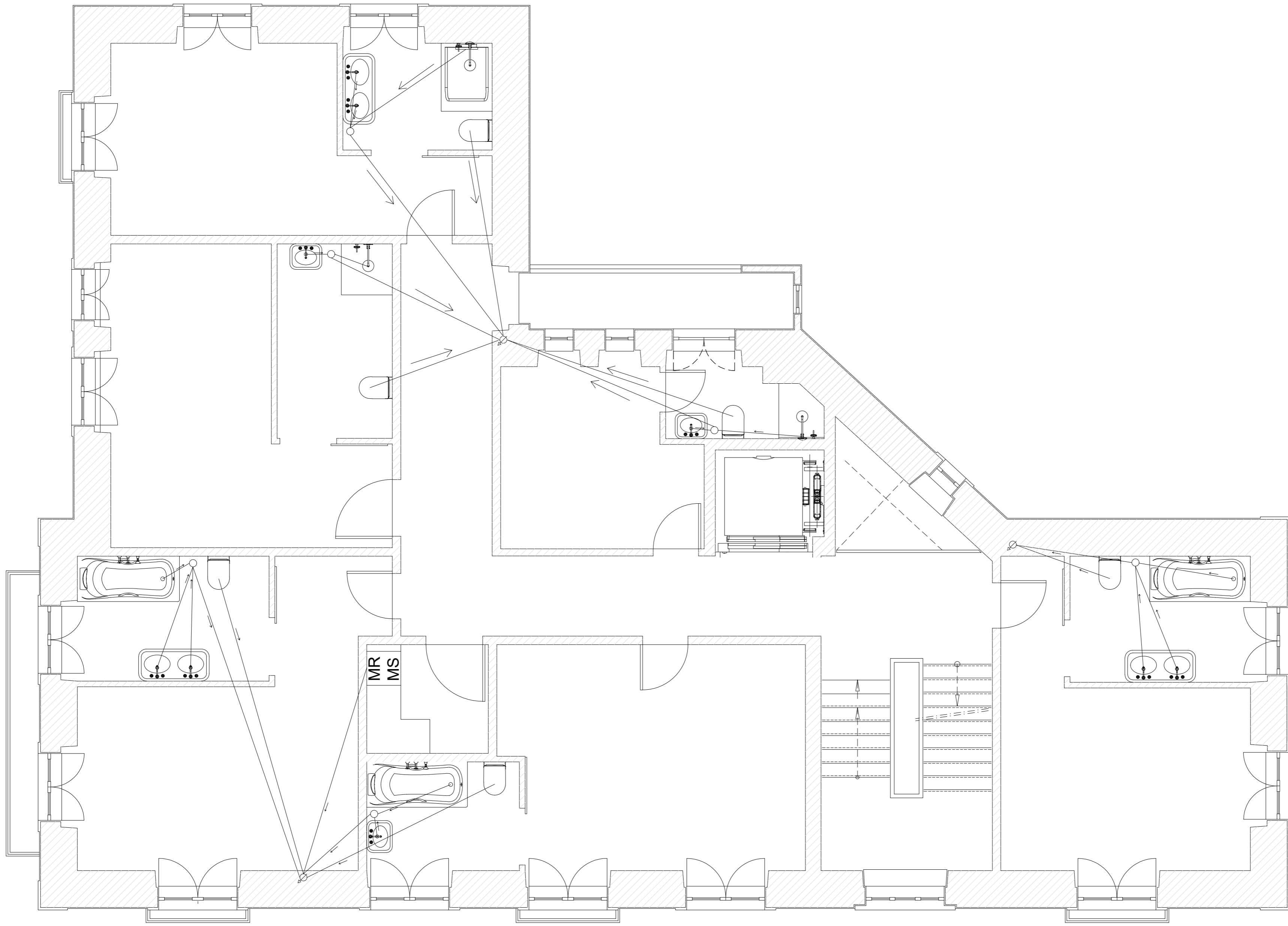
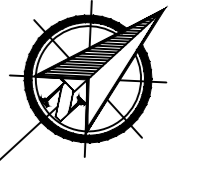

- Direção do Esgoto
- Promada
- Sifão de Pavimento
- Rede de Esgotos

Licenciatura em Design de Interiores e Equipamento	<b>Reabilitação do Edifício “Casa Varela” para um <i>Hostel</i> em Pombal</b>	IPCB - ESART
UC: Projeto de Design de Interiores e Equipamento		Unidades: Metros
Orientadores: Tiago Girão e Tiago Rodrigues	Planta de Esgotos Piso 2	Escala: 1/50
Discente: Diogo Silva 20201290		Junho 2023
		36/39

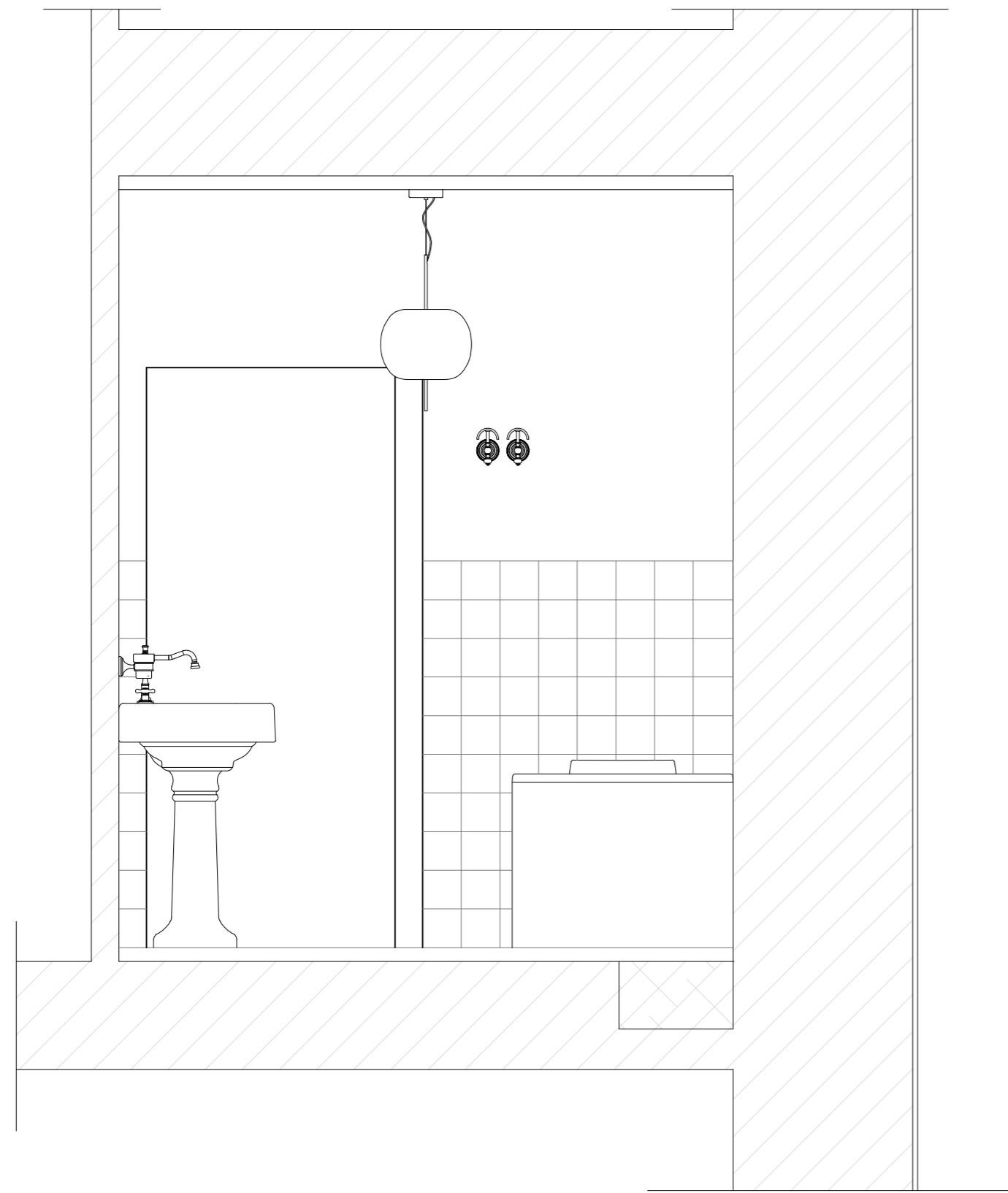

Corte EE'

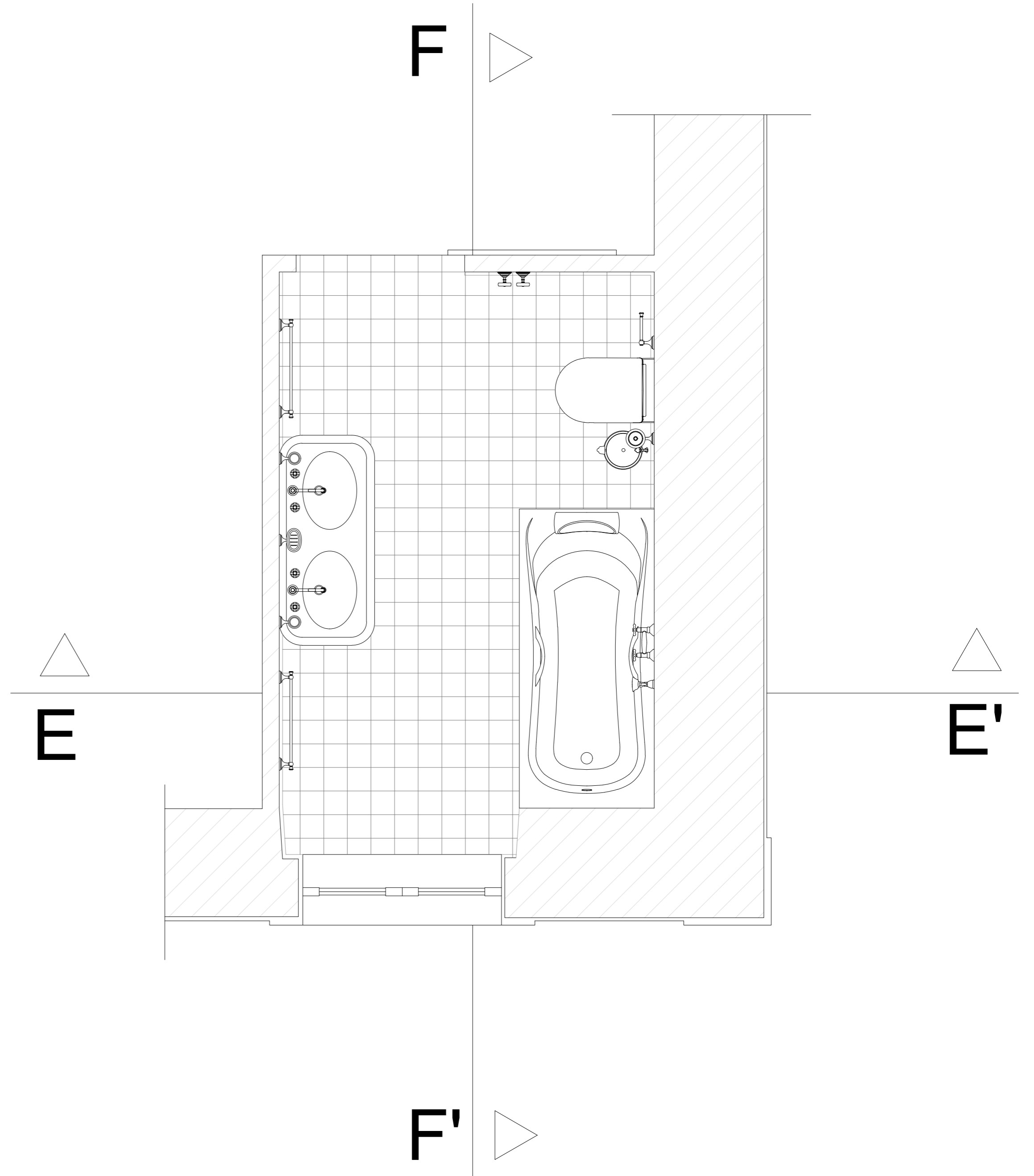

Licenciatura em Design de Interiores e Equipamento	<b>Reabilitação do Edifício “Casa Varela” para um <i>Hostel</i> em Pombal</b>	IPCB - ESART
UC: Projeto de Design de Interiores e Equipamento		Unidades: Metros
Orientadores: Tiago Girão e Tiago Rodrigues	Desenho Técnico WC Detalhado	Escala: 1/20
Discente: Diogo Silva 20201290		Junho 2023
		37/39

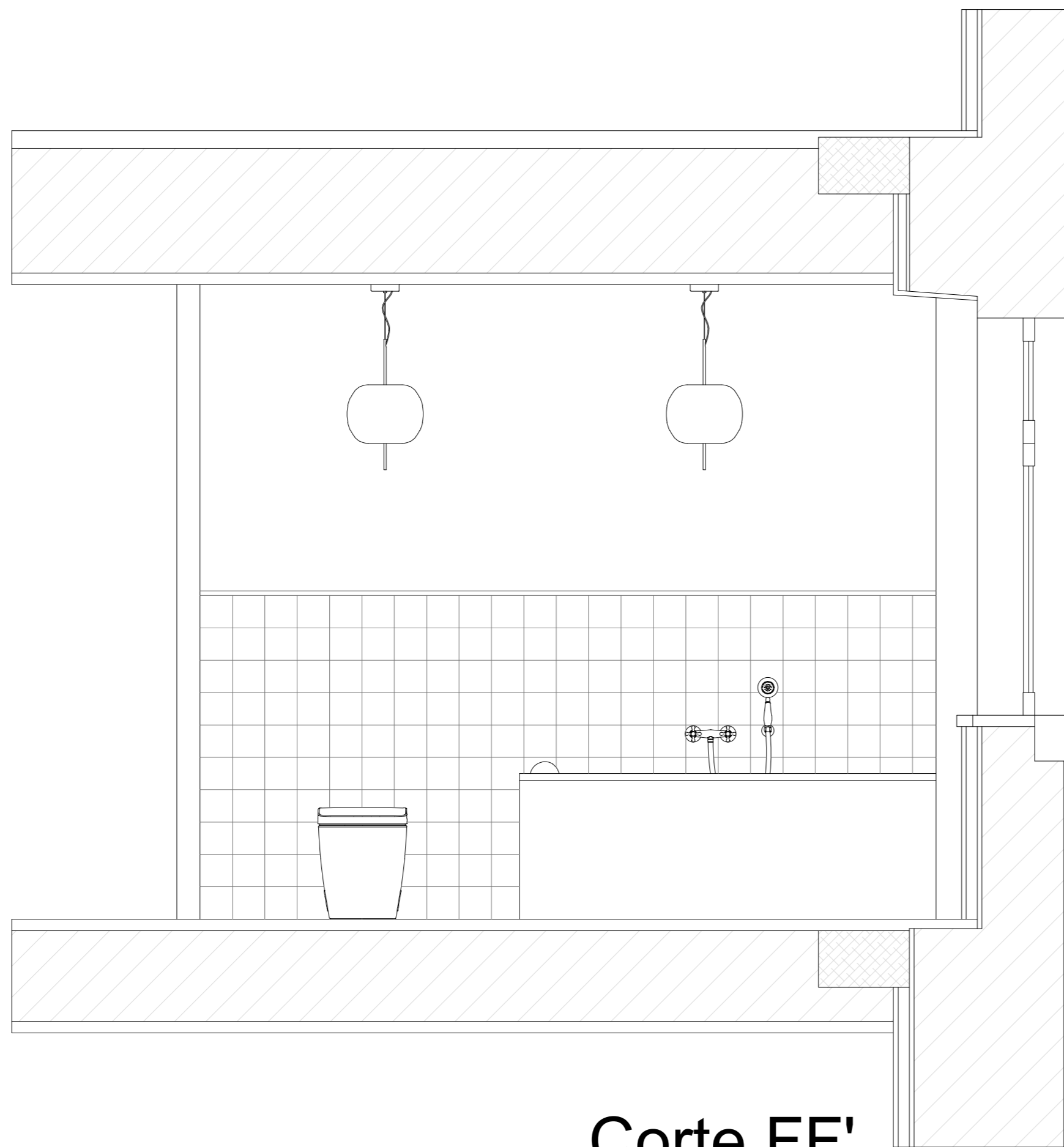

Licenciatura em Design de Interiores e Equipamento	<b>Reabilitação do Edifício “Casa Varela” para um <i>Hostel</i> em Pombal</b>	IPCB - ESART
UC: Projeto de Design de Interiores e Equipamento		Unidades: Metros
Orientadores: Tiago Girão e Tiago Rodrigues	Desenho Técnico WC Detalhado	Escala: 1/50
Discente: Diogo Silva 20201290		Junho 2023
		38/39

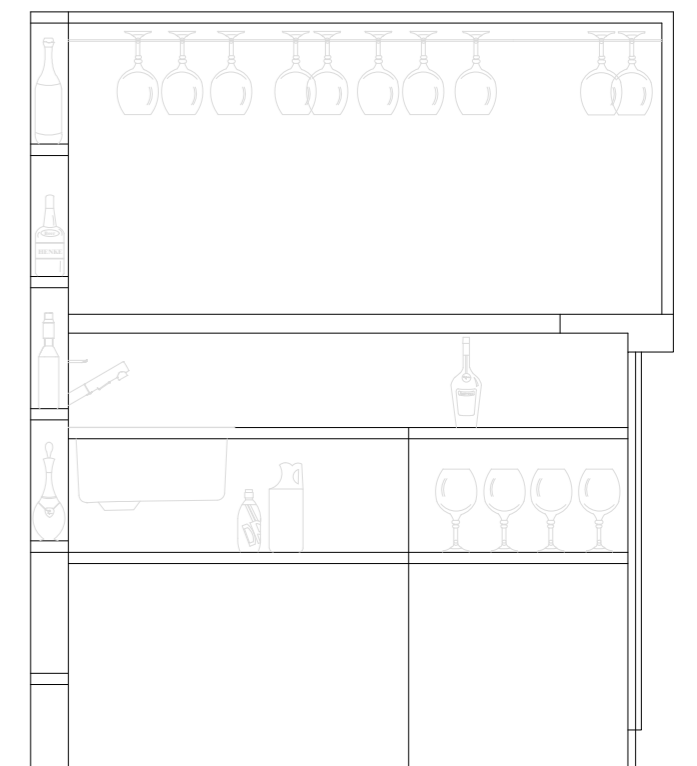
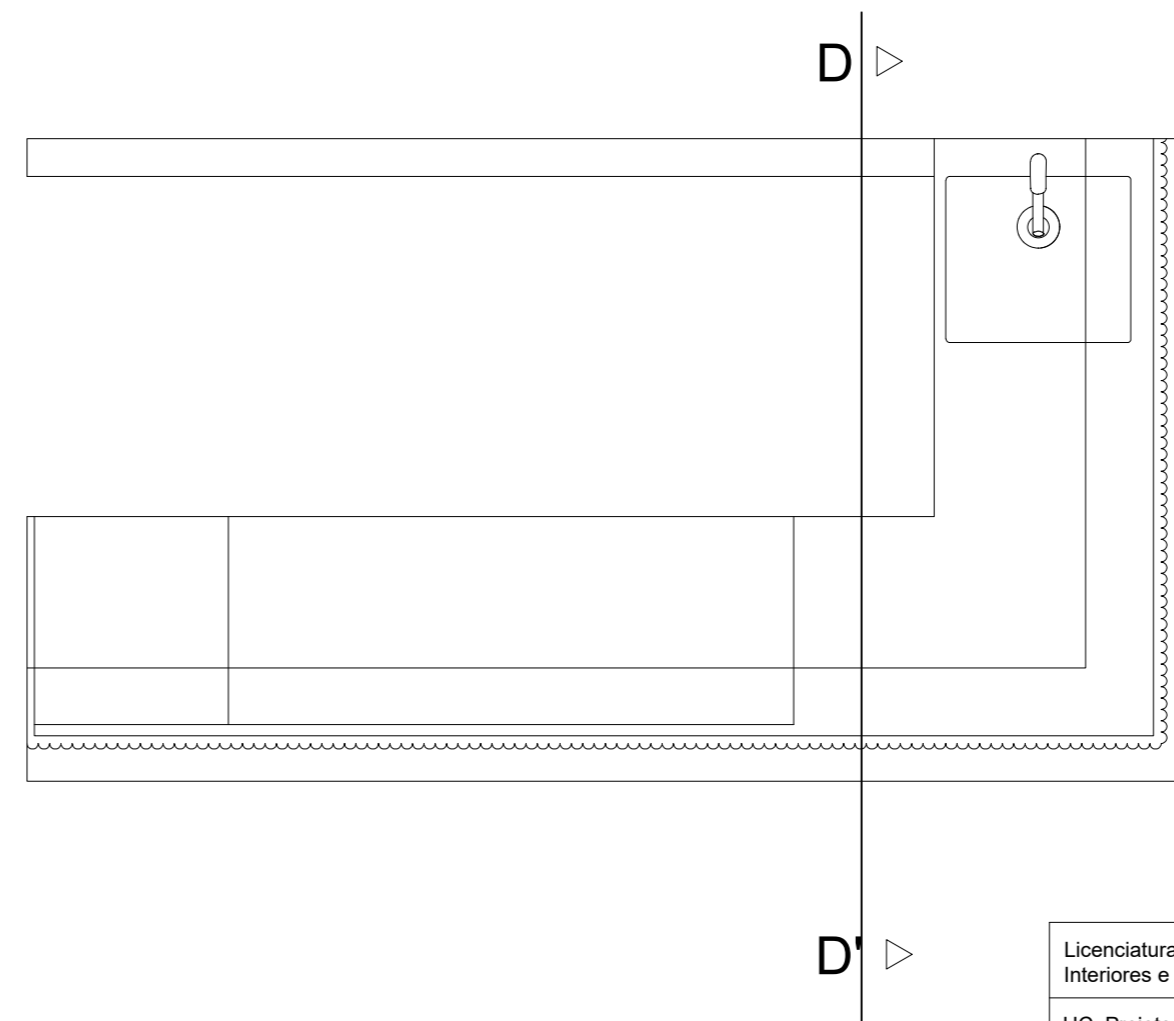
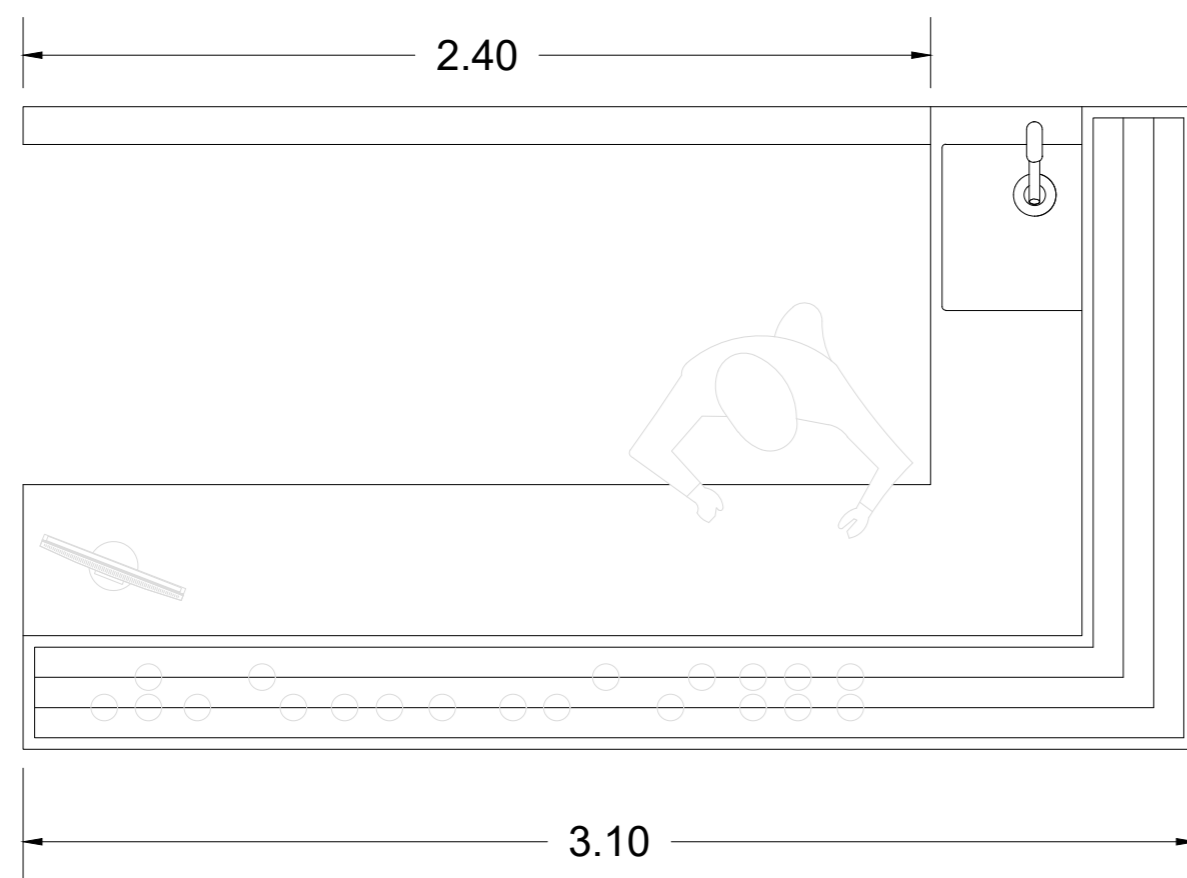
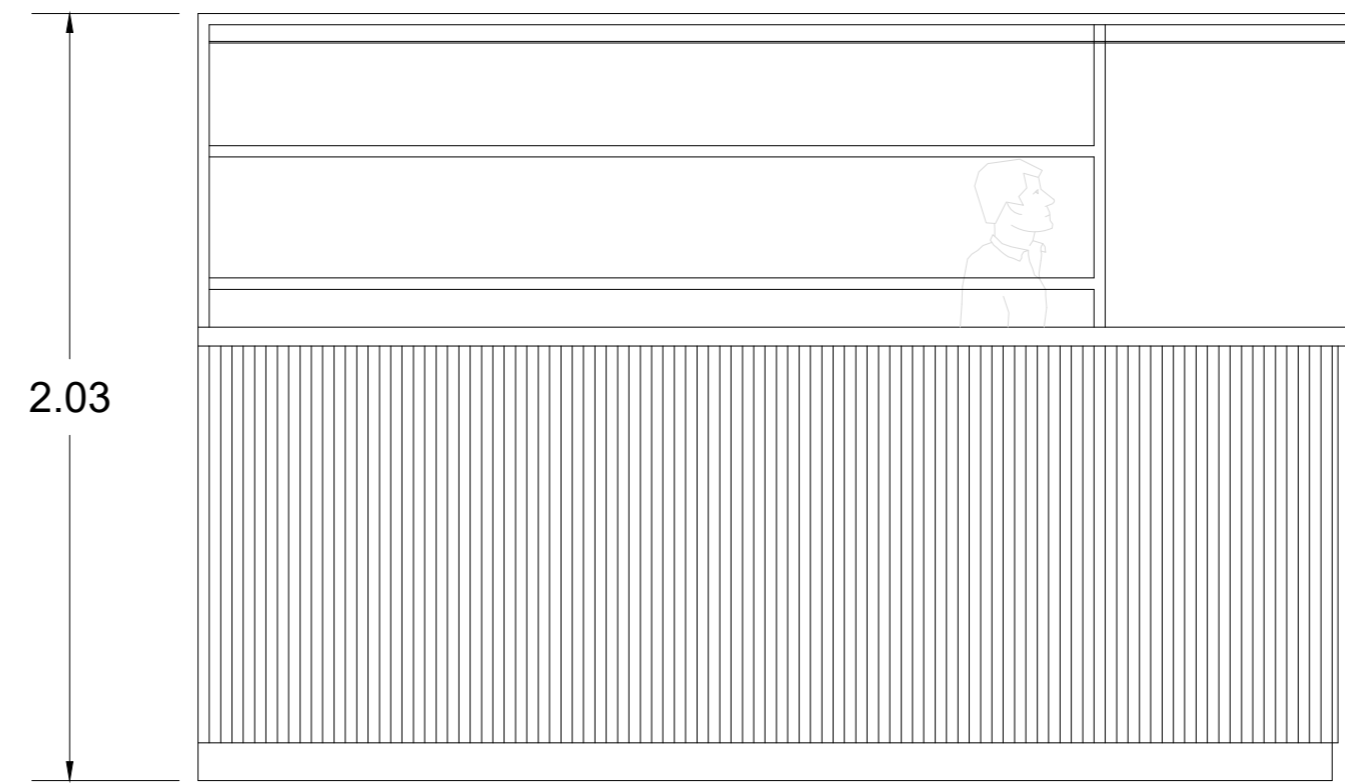
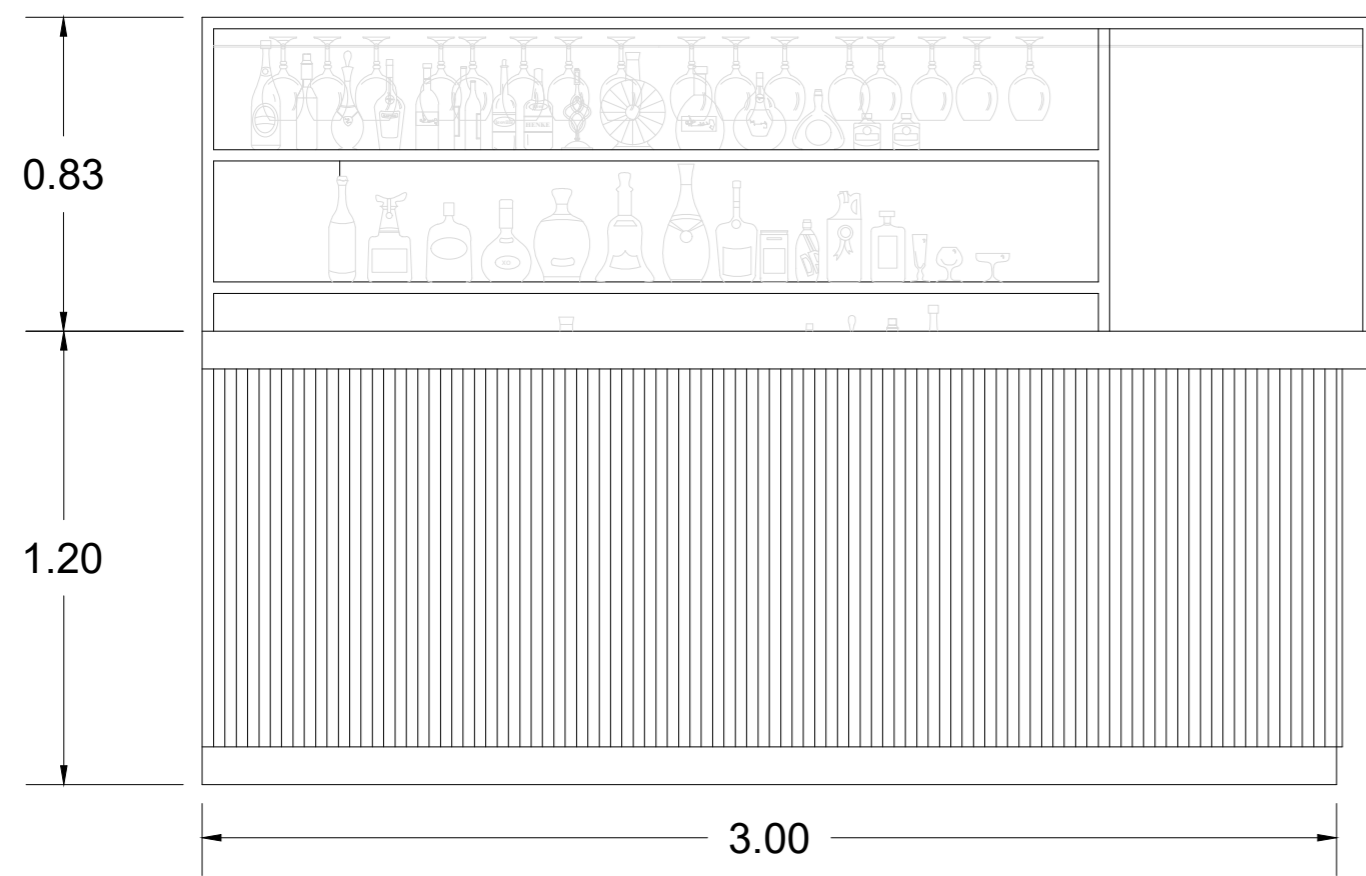
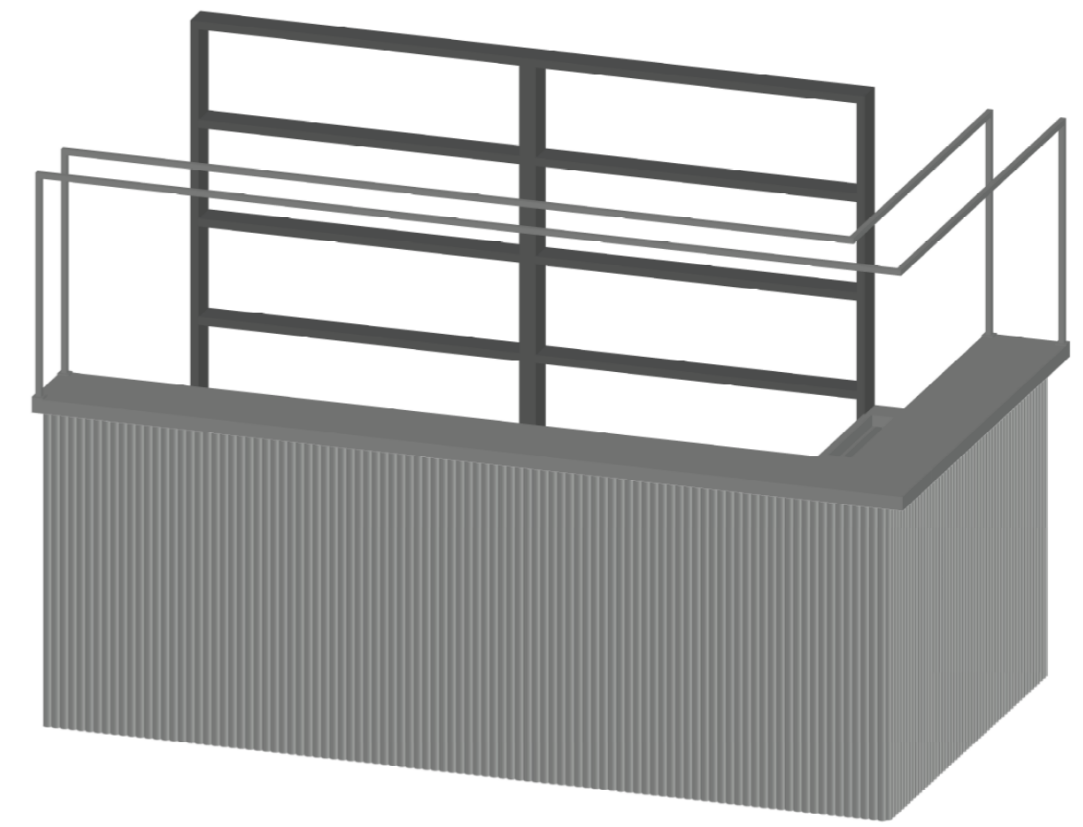

Corte DD'

Licenciatura em Design de Interiores e Equipamento	<b>Reabilitação do Edifício “Casa Varela” para um <i>Hostel</i> em Pombal</b>	IPCB - ESART
UC: Projeto de Design de Interiores e Equipamento		Unidades: Centímetros
Orientadores: Tiago Girão e Tiago Rodrigues	Desenho de Conjunto do Bar	Escala: 1/20
Discente: Diogo Silva 20201290		Junho 2023
		39/39

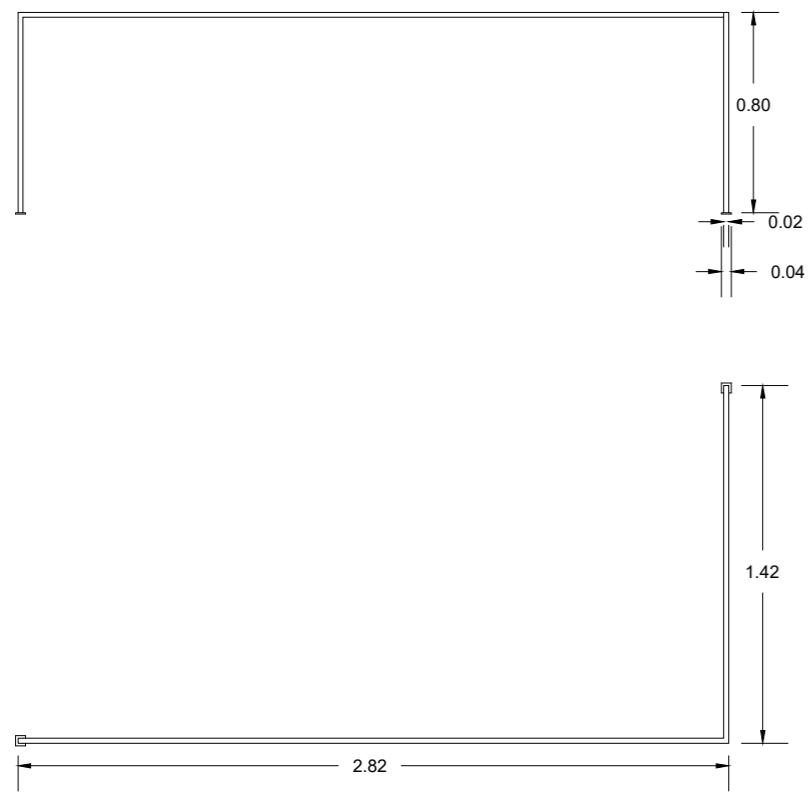

Varão 2

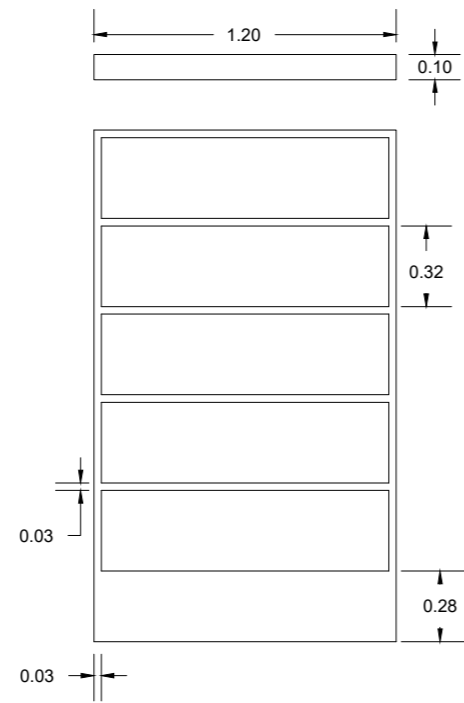

Estante x2

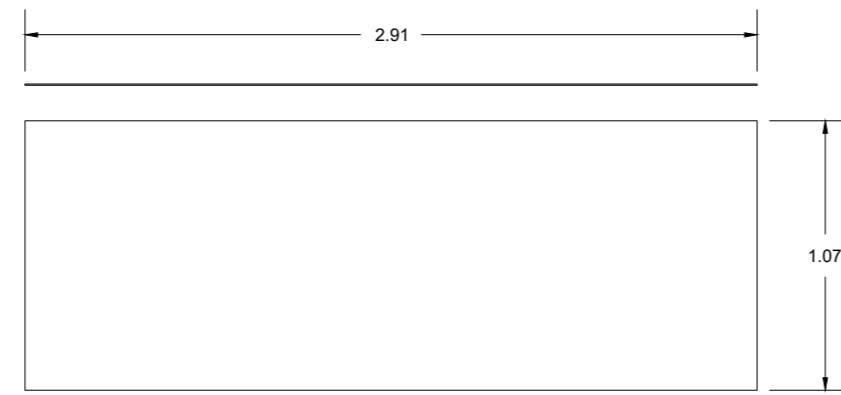

Chapa 1

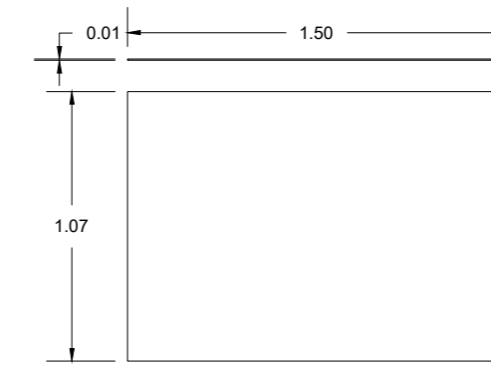

Chapa 2

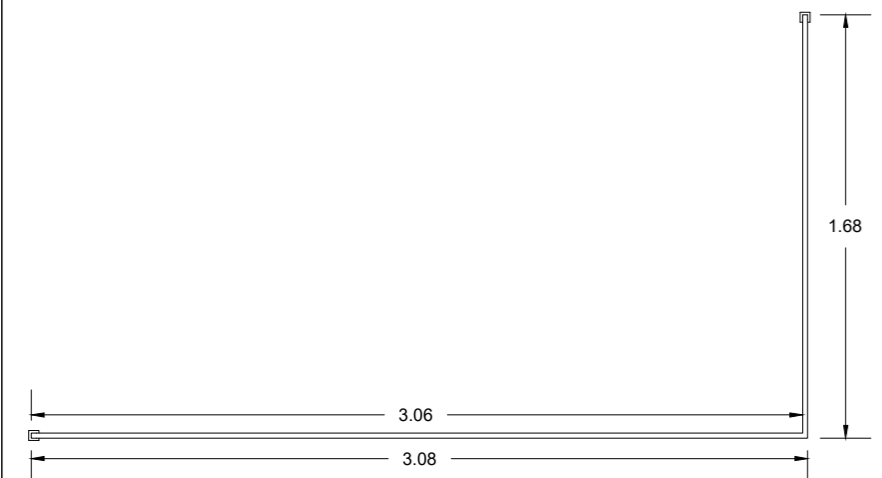
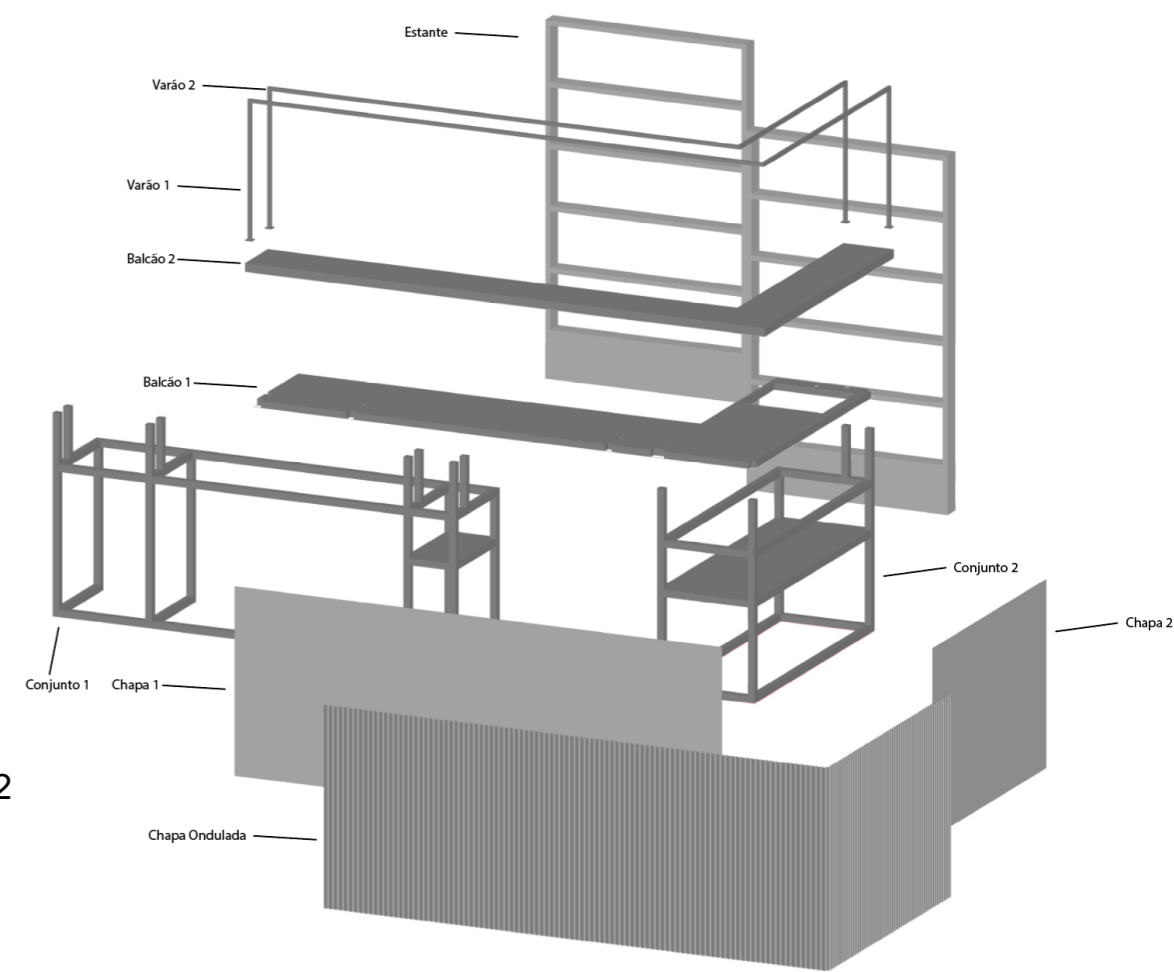

Varão 1

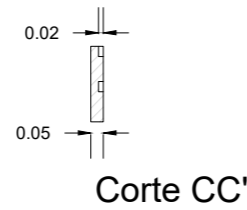

Corte CC'

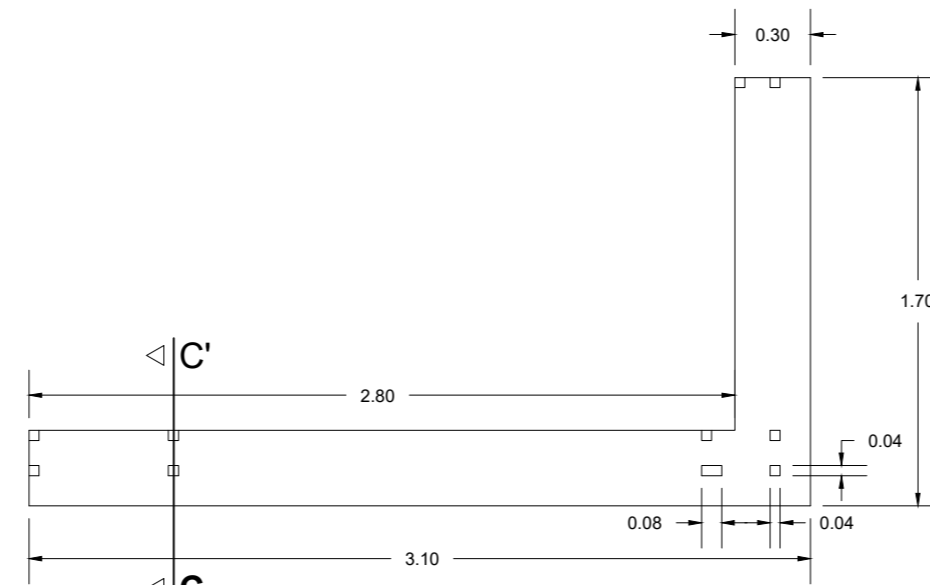

Balcão 2

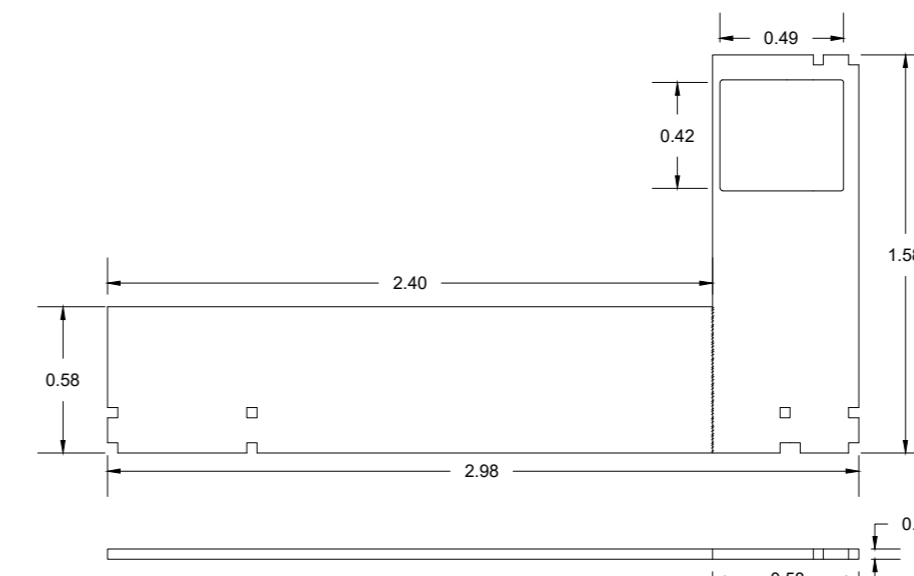

Balcão 1

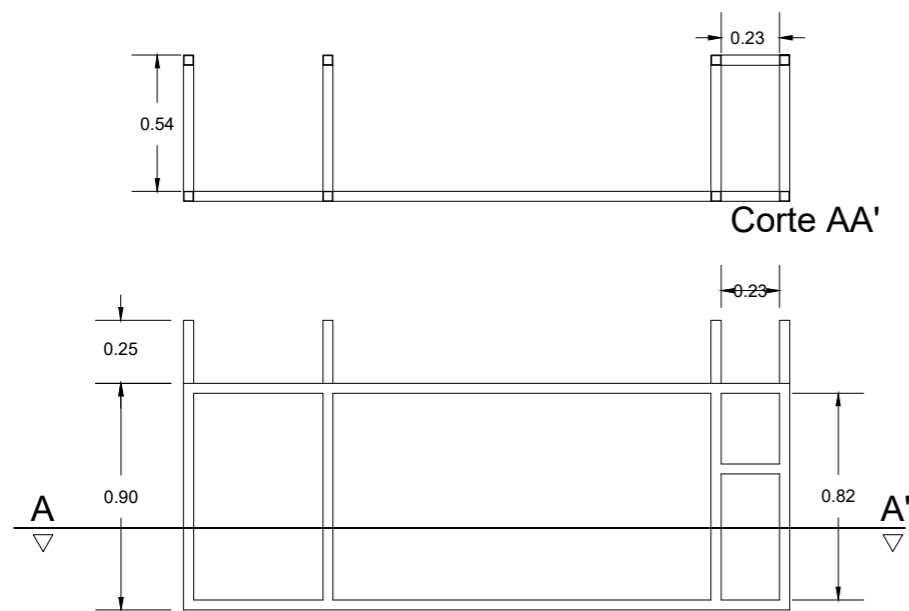

Corte AA'

Vista Principal

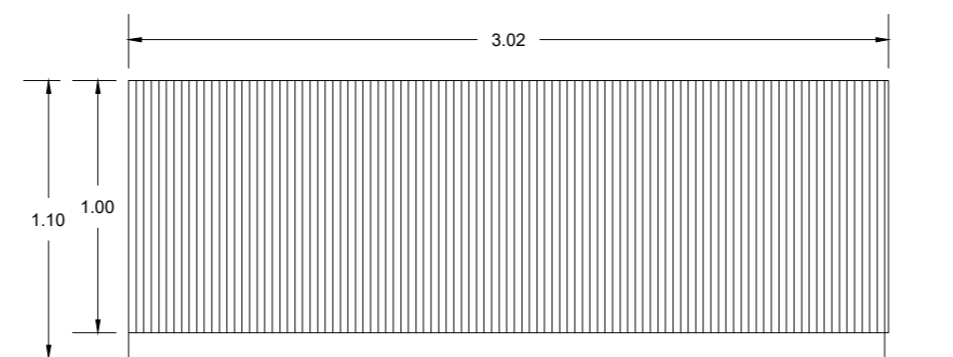

Chapa Ondulada

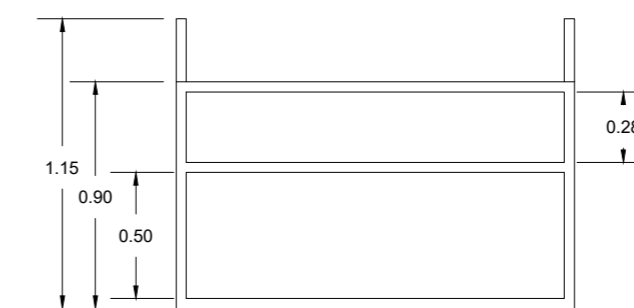

Vista Principal

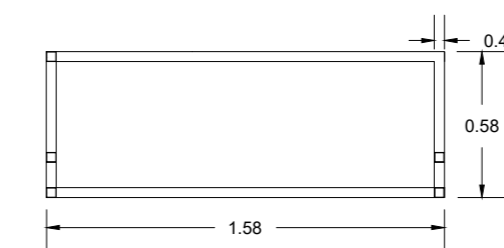

Conjunto 2

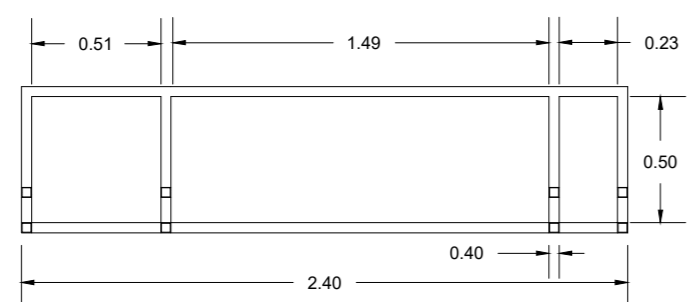

Conjunto 1

Solda de Correção

Licenciatura em Design de Interiores e Equipamento	Reabilitação do Edifício "Casa Varela" para um <i>Hostel</i> em Pombal	IPCB - ESART
UC: Projeto de Design de Interiores e Equipamento		Unidades: Centímetros
Orientadores: Tiago Girão e Tiago Rodrigues	Peça a Peça do Bar	Escala: 1/30
Discente: Diogo Silva 20201290		Junho 2023
		39/39