



Instituto Politécnico
de Castelo Branco

Instituto Politécnico de Castelo Branco

Nunes, Tiago Filipe Ferro

Reabilitação de armazém para enoturismo

<https://minerva.ipcb.pt/handle/123456789/4286>

Metadados

Data de Publicação	2023
Resumo	O presente projeto visa aplicar os conhecimentos adquiridos ao longo do percurso curricular, sendo desenvolvido ao longo do 2º semestre do 3º ano da Licenciatura em Design de Interiores e Equipamento, lecionado na Escola Superior de Artes Aplicadas do Instituto Politécnico de Castelo Branco. A proposta consiste em reabilitar o armazém para uma marca de vinhos poder explorar a área do enoturismo na região do Alentejo, dando a conhecer, não só os seus produtos, mas também a sua história e process...
Editor	IPCB. ESART
Palavras Chave	Enoturismo, Reabilitação, Adega Monte Cruz, Organização espacial, Design de interiores
Tipo	report
Revisão de Pares	Não
Coleções	ESART - Design de Interiores e Equipamento

Esta página foi gerada automaticamente em 2024-07-24T08:20:43Z com informação proveniente do Repositório

LICENCIATURA EM DESIGN DE INTERIORES E
EQUIPAMENTO

FOLDER DE MATERIAIS

UC Projeto em Design de Interiores e Equipamento

Tiago Nunes
Nº20200890

Orientadores:
Prof. José Simão Gomes
Prof. Tiago Rodrigues

REABILITAÇÃO DE ARMAZÉM PARA ENOTURISMO



MB 01	Designação	Banco de pele com encosto - Betty Bench 2
	Marca/Fabricante	Riva 1920
	Tamanho	2200 x 530 x 510/830 mm
	Quantidade	1
	Material	Estofa couro cor chocolate. Estrutura em madeira de carvalho
	Comercialização	Archiproducts
	Outros	-



MB 02	Designação	Buffet - VELASCA
	Marca/Fabricante	Punt
	Tamanho	2000 x 400 x 681 mm
	Quantidade	1
	Material	Madeira
	Comercialização	Archiproducts
	Outros	Designer Ludovica + Roberto Palomba



MB 03	Designação	Cadeira lounge - VIS À VIS
	Marca/Fabricante	TRIBÙ
	Tamanho	710 x 720 x 380/750
	Quantidade	4
	Material	Teca. Estofa em Tecido
	Comercialização	Archiproducts
	Outros	Designer Piergiorgio Cazzaniga



MB 04	Designação	Mesa de centro baixa - ECO
	Marca/Fabricante	Riva 1920
	Tamanho	Ø600 x 320 mm
	Quantidade	2
	Material	Madeira cedro
	Comercialização	Archiproducts
	Outros	-



MB 05	Designação	Banco/Mesa de Centro
	Marca/Fabricante	Desenhado a medida
	Tamanho	1200 x 300 x 436 mm
	Quantidade	4
	Material	MDF, tipo "valchromat castanho chocolate"
	Comercialização	-
	Outros	Inspiração no Banco Tradicional



IL 01	Designação	Luminária de pé - LINK
	Marca/Fabricante	LZF
	Tamanho	Ø690 x 1770 mm
	Quantidade	1
	Material	Folheado de madeira (ivory white). Estrutura em metal.
	Comercialização	Archiproducts
	Outros	Designer Ray Power



IL 02	Designação	Luminária de pé - MUFFINS
	Marca/Fabricante	BROKIS
	Tamanho	435 x 1070 mm
	Quantidade	1
	Material	Vidro soprado. Madeira de carvalho
	Comercialização	Archiproducts
	Outros	PC853



IL 03	Designação	Luminária de pé - MUFFINS
	Marca/Fabricante	BROKIS
	Tamanho	530 x 508 mm
	Quantidade	1
	Material	Vidro soprado. Madeira de carvalho
	Comercialização	Archiproducts
	Outros	PC850

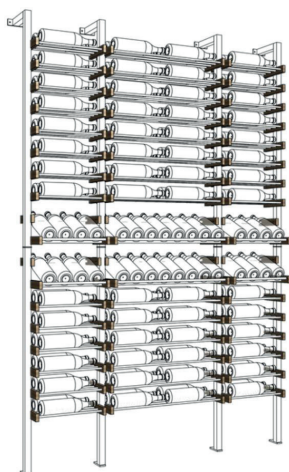

MB 06	Designação	GARRAFEIRA DISPLAY D121
	Marca/Fabricante	Garrafeiras.pt
	Tamanho	1530 x 190 x 2300 mm
	Quantidade	1
	Material	Alumínio anodizado. Partes laterais em carvalho natural.
	Comercialização	Garrafeiras.pt
	Outros	Fixação na Parede

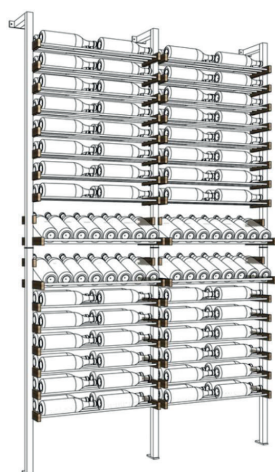

MB 07	Designação	GARRAFEIRA DISPLAY D22
	Marca/Fabricante	Garrafeiras.pt
	Tamanho	1430 x 190 x 2300 mm
	Quantidade	2
	Material	Alumínio anodizado. Partes laterais em carvalho natural.
	Comercialização	Garrafeiras.pt
	Outros	Fixação na Parede

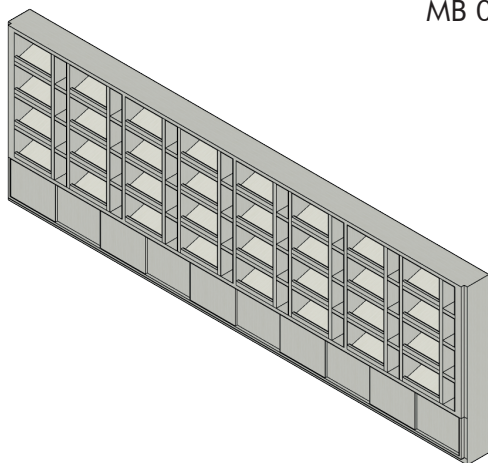

MB 08	Designação	Móvel Garrafeira
	Marca/Fabricante	Desenhado a medida
	Tamanho	7450 x 2500 x 400 mm
	Quantidade	1
	Material	MDF revestido c/ folheado ivory white wood
	Comercialização	-
	Outros	Móvel c/ arrumos na parte inferior c/ portas de correr

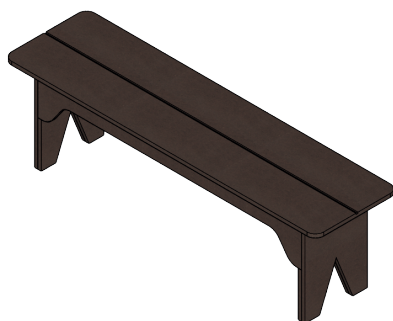

MB 09	Designação	Banco Expositor
	Marca/Fabricante	Desenhado a medida
	Tamanho	1500 x 400 x 436 mm
	Quantidade	2
	Material	MDF, tipo "valchromat castanho chocolate"
	Comercialização	-
	Outros	Peça de Equipamento desenhada à medida c/ inspiração no banco tradicional

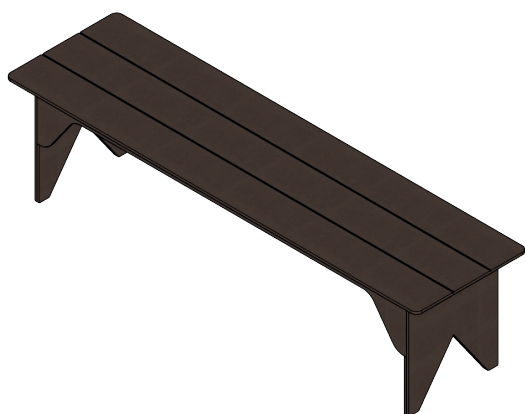

MB 10	Designação	Mesa Expositor
	Marca/Fabricante	Desenhado a medida
	Tamanho	2950 x 800 x 730 mm
	Quantidade	2
	Material	MDF, tipo "valchromat castanho chocolate"
	Comercialização	-
	Outros	Peça de Equipamento desenhada à medida c/ inspiração no banco tradicional



DC 01	Designação	Cesto Retangular de Vime
	Marca/Fabricante	Cestaria Rosa & Manuel
	Tamanho	100 x 300 x 400 mm
	Quantidade	8
	Material	Vime
	Comercialização	Cestaria Rosa & Manuel
	Outros	Cesto para expor os produtos individualizados na loja

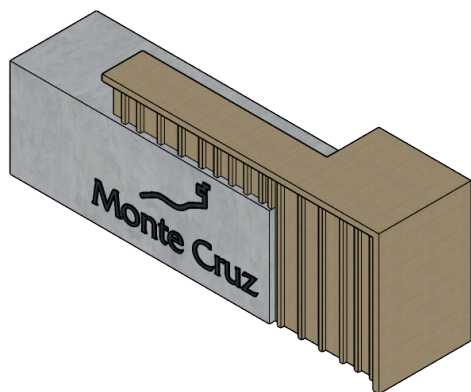

EST 01	Designação	Balcão de Recepção
	Marca/Fabricante	Desenhado a medida
	Tamanho	3200 x 800/750 x 900/1100 mm
	Quantidade	1
	Material	Valchromat Cinza. Madeira de Carvalho
	Comercialização	-
	Outros	Com logo da marca em metal.



IL 04	Designação	Luminária de parede - ESSENCE AP
	Marca/Fabricante	Ideal Lux
	Tamanho	1240 x 70 x 100 mm
	Quantidade	2
	Material	Alumínio lacado a preto
	Comercialização	Archiproducts
	Outros	Zona das garrafeiras de parede

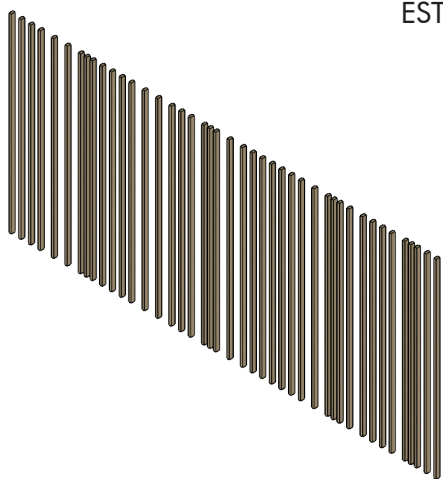

EST 02	Designação	Barrotes da Receção
	Marca/Fabricante	Desenhado a medida
	Tamanho	5750 x 2560 x 50 mm
	Quantidade	1
	Material	Madeira de Carvalho
	Comercialização	-
	Outros	-



DC 02	Designação	Logo da Marca
	Marca/Fabricante	Desenhado a medida
	Tamanho	2050 x 850 x 50 mm
	Quantidade	1
	Material	Madeira de Carvalho
	Comercialização	-
	Outros	-



DC 03	Designação	Jarro de Chão
	Marca/Fabricante	Desenhado a medida
	Tamanho	Ø300x H 600 mm
	Quantidade	10
	Material	Madeira
	Comercialização	-
	Outros	Jarro para colocação das folhas de cada casta

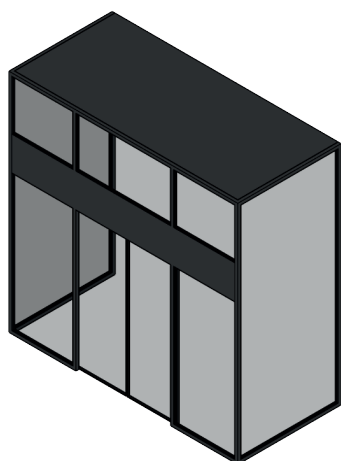

EST 03	Designação	Antecâmara
	Marca/Fabricante	Desenhado a medida
	Tamanho	4100 x 1850 x 4050 mm
	Quantidade	1
	Material	Aço Tubular lacado cor preto mate. Vidro
	Comercialização	-
	Outros	Com 2 portas de correr automáticas



MB 11	Designação	Cadeira - WICKER
	Marca/Fabricante	RED EDITION
	Tamanho	535 x 520 x 470/800 mm
	Quantidade	16
	Material	Estrutura em madeira de carvalho. Estofa em couro preto.
	Comercialização	Archiproducts
	Outros	Cadeira de vime estilo vintage com almofada integrada



MB 12	Designação	Cadeira c/ Braços - WICKER
	Marca/Fabricante	RED EDITION
	Tamanho	535 x 520 x 470/800 mm
	Quantidade	16
	Material	Estrutura em madeira de carvalho. Estofa em couro preto. Braços em metal
	Comercialização	Archiproducts
	Outros	Cadeira de vime estilo vintage com braços



MB 13	Designação	Mesa redonda - EASY MIX & FIX 628
	Marca/Fabricante	TON
	Tamanho	Ø800 x H 750 mm
	Quantidade	5
	Material	Madeira
	Comercialização	Archiproducts
	Outros	-



MB 14	Designação	Mesa quadrada - EASY MIX & FIX 632
	Marca/Fabricante	TON
	Tamanho	800 x 800 x H 750 mm
	Quantidade	3
	Material	Madeira
	Comercialização	Archiproducts
	Outros	-



MB 15

Designação	Mesa alta - BRIDGE
Marca/Fabricante	Grado Design
Tamanho	2400 x 600 x 1060
Quantidade	1
Material	MDF laminado de melamina
Comercialização	Archiproducts
Outros	-



MB 16

Designação	Banqueta Alta - STOCKHOLM
Marca/Fabricante	TON
Tamanho	44 x 41 x 79 cm
Quantidade	6
Material	Madeira de faia
Comercialização	Archiproducts
Outros	Designer Mads K. Johansen



IL 05

Designação	Candeeiro de mesa - KNOT BATTERY
Marca/Fabricante	BROKIS
Tamanho	PC1249 Ø 300 x H 420 mm PC1250 Ø 180 x H 290 mm
Quantidade	7 + 7
Material	Vidro Soprado. Corda em fibra natural.
Comercialização	Archiproducts
Outros	Luminárias sem fios.



IL 06

Designação	Luminária de pé - MUFFINS
Marca/Fabricante	BROKIS
Tamanho	530 x 526 mm
Quantidade	1
Material	Vidro soprado. Madeira de carvalho
Comercialização	Archiproducts
Outros	PC852

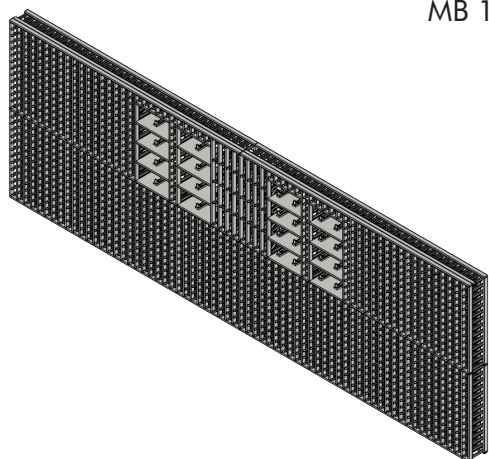

MB 17

Designação	Garrafeira
Marca/Fabricante	Desenhado a medida
Tamanho	7610 x 300 x 2500
Quantidade	1
Material	MDF revestido c/ folheado ivory white wood
Comercialização	-
Outros	Garrafeira de armazenamento



DC 04

Designação	Barrica
Marca/Fabricante	Taransaud
Tamanho	Ø 710 x H 1050 mm Ø 565 x H 950 mm
Quantidade	16 x 400L / 12 x 225L
Material	Carvalho Francês
Comercialização	Taransaud
Outros	.



DC 05

Designação	Dormentes
Marca/Fabricante	Farame
Tamanho	1550 x 600 x 400 mm
Quantidade	14
Material	Aço
Comercialização	Farame
Outros	-

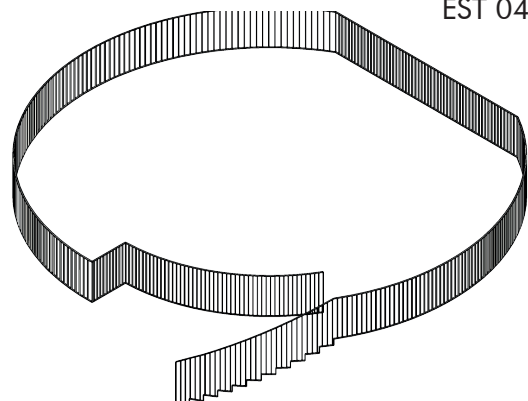

EST 04

Designação	Gradeamento
Marca/Fabricante	Desenhado a medida
Tamanho	39 x 1.10 m
Quantidade	-
Material	Aço Tubular lacado cor branco mate
Comercialização	-
Outros	-



MB 18

Designação	Mesa de escritório - VIGA
Marca/Fabricante	MDD
Tamanho	2000 x 1800 x 740
Quantidade	2
Material	Madeira de Carvalho
Comercialização	Archiproducts
Outros	Designer YONOH Modelo - V04L & V04P



MB 19

Designação	Mesa de escritório - VIGA
Marca/Fabricante	MDD
Tamanho	4400 x 1100 x 740
Quantidade	1
Material	Madeira de Carvalho
Comercialização	Archiproducts
Outros	Designer YONOH Modelo - V440S



MB 20

Designação	Cadeira giratória - VAD GIREVOLE CUOIETTO
Marca/Fabricante	Casamania & Horm
Tamanho	629 x 655 x 455/798 mm
Quantidade	12
Material	Estrutura metálica e polipropileno. Estofa em couro cor natural.
Comercialização	Archiproducts
Outros	Designer Luca Nichetto



MB 21

Designação	Cadeira - VAD WOOD IMBOTTITA
Marca/Fabricante	Casamania & Horm
Tamanho	590 x 600 x 435/780 mm
Quantidade	4
Material	Estrutura metálica e polipropileno. Estofa em couro cor preto
Comercialização	Archiproducts
Outros	Designer Luca Nichetto



MB 22

Designação	Aparador - CYRIL 1600
Marca/Fabricante	Liqui Contracts
Tamanho	730 x 1600 x 400 mm
Quantidade	2
Material	Madeira c/ folha de bétula. Pernas em madeira de nogueira.
Comercialização	Archiproducts
Outros	Designer Cameron Fry, Alexander Trenear-Thomas



MB 23

Designação	Aparador - CYRIL 2400
Marca/Fabricante	Liqui Contracts
Tamanho	730 x 2400 x 400 mm
Quantidade	1
Material	Madeira c/ folha de bétula. Pernas em madeira de nogueira.
Comercialização	Archiproducts
Outros	Designer Cameron Fry, Alexander Trenear-Thomas



TX 01

Designação	Tapete - Siri Jute
Marca/Fabricante	Rugvista
Tamanho	4500 x 5000 mm
Quantidade	1
Material	Juta
Comercialização	Rugvista
Outros	-

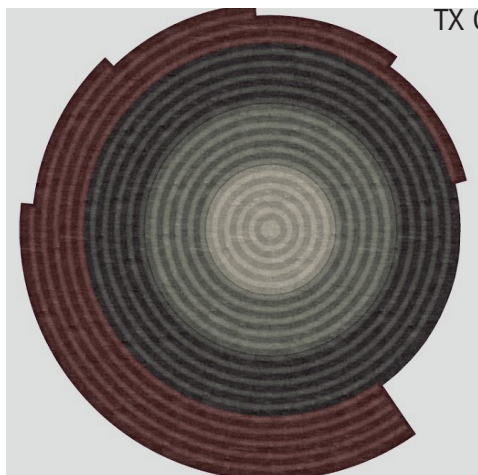

TX 02

Designação	Tapete - Maelstrom
Marca/Fabricante	Ferreira De Sá
Tamanho	Ø 250 mm
Quantidade	1
Material	Poliiolefina
Comercialização	Ferreira De Sá
Outros	-



IS 01	Designação	Sanita suspensa - New WcCare
	Marca/Fabricante	Sanindusa
	Tamanho	380 x 570 x 390 mm
	Quantidade	1
	Material	Vitreous China
	Comercialização	Sanindusa
	Outros	I.S. Mobilidade Reduziada



IS 02	Designação	Lavatório - New Wccare c/ pegas integradas
	Marca/Fabricante	Sanindusa
	Tamanho	760 x 520 x 158 mm
	Quantidade	1
	Material	Vitreous China
	Comercialização	Sanindusa
	Outros	I.S. Mobilidade Reduziada



IS 03	Designação	Torneira - Eco
	Marca/Fabricante	Sanindusa
	Tamanho	45 x 146 x 191 mm
	Quantidade	1
	Material	Latão
	Comercialização	Sanindusa
	Outros	Torneira temporizada Eco para Lavatório com alavanca clínica. I.S. Mobilidade Reduziada



IS 04	Designação	Apoio basculante - New WcCare
	Marca/Fabricante	Sanindusa
	Tamanho	804 x 220/235 mm
	Quantidade	2
	Material	Inox escovado
	Comercialização	Sanindusa
	Outros	Apoio basculante 80 New WcCare com porta-rolos. I.S. Mobilidade Reduziada



IS 05	Designação	Espelho - WcCare
	Marca/Fabricante	Sanindusa
	Tamanho	60 x 65 cm
	Quantidade	1
	Material	Vidro
	Comercialização	Sanindusa
	Outros	Espelho com inclinação ajustável WcCare. I.S. Mobilidade Reduzida



IS 06	Designação	Distribuidor papel - AV4290
	Marca/Fabricante	INDA
	Tamanho	26 x 13 x 43 cm
	Quantidade	1
	Material	Latão
	Comercialização	Archiproducts
	Outros	Distribuidor papel para as mãos de metal. I.S. Mobilidade Reduzida



IS 07	Designação	Distribuidor Sabão - DEEP A2.26
	Marca/Fabricante	Waterevolution
	Tamanho	55 x 81 x 165 mm
	Quantidade	1
	Material	Latão
	Comercialização	Archiproducts
	Outros	Distribuidor de sabão líquido de parede de latão cromado. I.S. Mobilidade Reduzida



IS 08	Designação	Suporte simples - Plan
	Marca/Fabricante	Sanindusa
	Tamanho	1140 x 470 mm
	Quantidade	5
	Material	-
	Comercialização	Sanindusa
	Outros	Suporte simples Plan com placa DD eletrónica com transformador



IS 09	Designação	Sanita suspensa WCA
	Marca/Fabricante	Sanindusa
	Tamanho	540 x 381 x 375 mm
	Quantidade	4
	Material	Vitreous China
	Comercialização	Sanindusa
	Outros	-



IS 10	Designação	Porta piaçaba - WCA
	Marca/Fabricante	Sanindusa
	Tamanho	10 x 8 x 35/49 cm
	Quantidade	5
	Material	Latão
	Comercialização	Sanindusa
	Outros	Porta piaçaba de parede WCA com vassoura



IS 11	Designação	Cabide - WCA
	Marca/Fabricante	Sanindusa
	Tamanho	28 x 20 x 119 mm
	Quantidade	8
	Material	Latão
	Comercialização	Sanindusa
	Outros	-



IS 12	Designação	Porta-rolos - WCA
	Marca/Fabricante	Sanindusa
	Tamanho	58 x 35 mm
	Quantidade	4
	Material	Latão
	Comercialização	Sanindusa
	Outros	-



IS 13	Designação	Caixote do lixo - Luxe
	Marca/Fabricante	Sanindusa
	Tamanho	Ø208 x 273 X 284 mm
	Quantidade	5
	Material	Inox
	Comercialização	Sanindusa
	Outros	Caixote do lixo com pedal Luxe



IS 14	Designação	Torneira de lavatório
	Marca/Fabricante	Sanindusa
	Tamanho	115 x 170 x 50 mm
	Quantidade	4
	Material	Latão
	Comercialização	Sanindusa
	Outros	Torneira de lavatório eletrónica Basic a transformador



IS 15	Designação	Doseador de sabão de bancada
	Marca/Fabricante	Roca
	Tamanho	45 x 122 x 90 mm
	Quantidade	2
	Material	Cromado
	Comercialização	Roca
	Outros	Funcionamento a pilhas alcalinas 1.5V LR03 c/ sensor

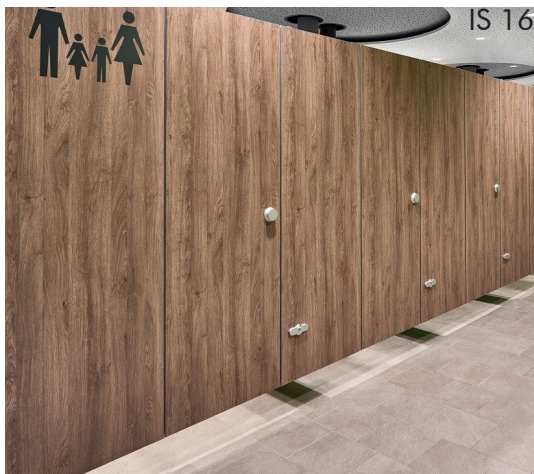

IS 16	Designação	Divisória para I.S:
	Marca/Fabricante	Schäfer Trennwandsysteme
	Tamanho	-
	Quantidade	-
	Material	Painel Fenólico
	Comercialização	Archiproducts
	Outros	-

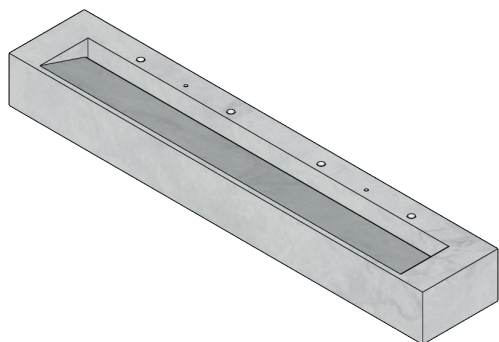

IS 17	Designação	Lavatório
	Marca/Fabricante	Desenhado a medida
	Tamanho	2750 x 500 x 300 mm
	Quantidade	1
	Material	Marmore de Estremoz
	Comercialização	-
	Outros	-

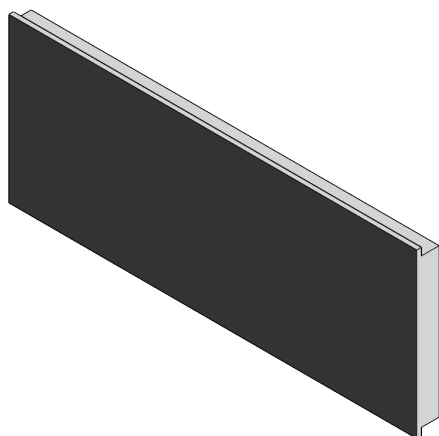

IS 18	Designação	Espelho I.S.
	Marca/Fabricante	Desenhado a medida
	Tamanho	2750 x 1100 x 150 mm
	Quantidade	1
	Material	Vidro. Suporte em estrutura em aço leve.
	Comercialização	-
	Outros	Com fita LED embutido na parte superior e inferior.



IS 19	Designação	Cesto de Lixo/Distribuidor de Papel
	Marca/Fabricante	Desenhado a medida
	Tamanho	600 x 300 x 1150 mm
	Quantidade	2
	Material	Madeira de Carvalho
	Comercialização	-
	Outros	-

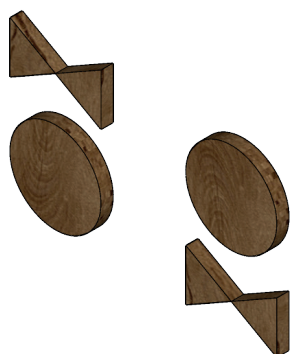

IS 20	Designação	Icon I.S.
	Marca/Fabricante	Desenhado a medida
	Tamanho	Ø150 x 150 x 90 x 20 mm
	Quantidade	2
	Material	Madeira de Carvalho
	Comercialização	-
	Outros	-



TX 03

Designação	Tecido para cortinados Voile Ibiza
Marca/Fabricante	Tecidos
Tamanho	2,00 x 4,10 m
Quantidade	2
Material	100% Poliéster. Cor verde amarelado
Comercialização	Tecidos
Outros	Tecido fosco, meio transparente.



TX 04

Designação	Tecido para efeito de escurecimento Espinha de peixe
Marca/Fabricante	Tecidos
Tamanho	5,4 x 2,40 m
Quantidade	1
Material	100% Poliéster. Cor Branco
Comercialização	Tecidos
Outros	Toque firme, toque ligeiramente granuloso.

EST 05

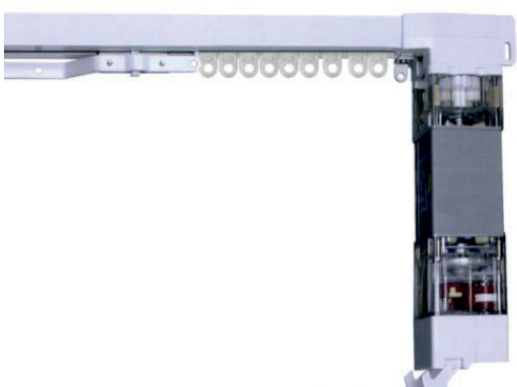

Designação	CALHA MOTORIZADA SD500
Marca/Fabricante	Belbrisa
Tamanho	-
Quantidade	4,00 m
Material	-
Comercialização	Belbrisa
Outros	Calha motorizada e resistente, com um motor potente, mas silencioso.

EST 06



Designação	Calha Flexível
Marca/Fabricante	FormaFantasia Unip. LDA
Tamanho	-
Quantidade	15,50 m
Material	-
Comercialização	FormaFantasia Unip. LDA
Outros	Fixação Frontal



IL 07

Designação Luminária pendente -
SPOTLIGHT VOLUMES EA

Marca/Fabricante A-N-D

Tamanho 450 x 610 mm

Quantidade 3

Material Alumínio lacado a preto

Comercialização Archiproducts

Outros Designer Lukas Peet
Lâmpada incluída - 806 lm



IL 08

Designação Luminária pendente -
SPOTLIGHT VOLUMES EB

Marca/Fabricante A-N-D

Tamanho 500 x 610 mm

Quantidade 2

Material Alumínio lacado a preto

Comercialização Archiproducts

Outros Designer Lukas Peet
Lâmpada incluída - 806 lm



IL 09

Designação Luminária pendente -
SPOTLIGHT VOLUMES EC

Marca/Fabricante A-N-D

Tamanho 500 x 610 mm

Quantidade 3

Material Alumínio lacado a preto

Comercialização Archiproducts

Outros Designer Lukas Peet
Lâmpada incluída - 806 lm



IL 10

Designação Luminária pendente -
SPOTLIGHT VOLUMES ED

Marca/Fabricante A-N-D

Tamanho 600 x 610 mm

Quantidade 2

Material Alumínio lacado a preto

Comercialização Archiproducts

Outros Designer Lukas Peet
Lâmpada incluída - 806 lm



IL 11	Designação	Carril Trifásico para Focos LED
	Marca/Fabricante	-
	Tamanho	32,2x36,4x1000 mm
	Quantidade	66 m
	Material	Alumínio. Cor preto
	Comercialização	efectoLED
	Outros	-



IL 12	Designação	Spot LED - MAXITUBE
	Marca/Fabricante	Valaisin Grönlund
	Tamanho	200 x 145 x 115 mm
	Quantidade	67 uni.
	Material	Metal. Cor preto.
	Comercialização	Archiproducts
	Outros	Ajustável



IL 13	Designação	Downlight LED
	Marca/Fabricante	PHILIPS
	Tamanho	Ø 175 mm
	Quantidade	9 uni.
	Material	PC,Metal
	Comercialização	efectoLED
	Outros	Downlight LED 20W PHILIPS Slim Meson Corte Ø 175 mm 2000 lm. Com controlo de intensidade.



IL 14	Designação	Downlight LED
	Marca/Fabricante	PHILIPS
	Tamanho	Ø 200 mm
	Quantidade	36 uni.
	Material	PC,Metal
	Comercialização	efectoLED
	Outros	Downlight LED 19.5W CCT PHILIPS Ledinaire Slim Corte Ø 200 mm DN065B G3 1500 lm



IL 15

Designação Luminária de Parede - HARTAU
 Marca/Fabricante d'Armes
 Tamanho 140 x 140 x 610 mm
 Quantidade 3
 Material Alumínio. Cor Preto
 Comercialização Archiproducts
 Outros Luminária por cima do logo da marca na zona de espera.
 Designer Alexandre Joncas

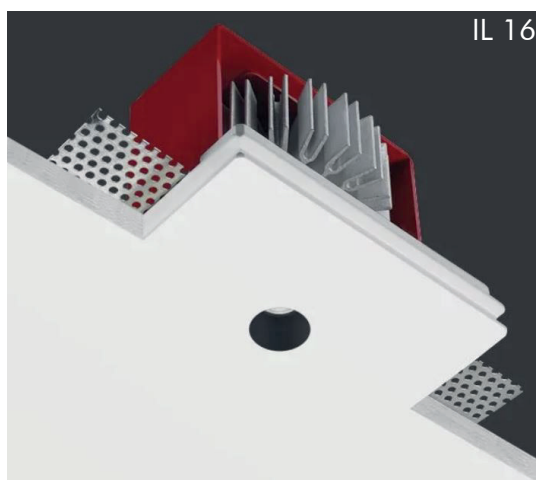

IL 16

Designação Spot LED embutido - GENIUS BLACK
 Marca/Fabricante Buzzi & Buzzi
 Tamanho 125 x 100 x 134 mm Ø 20 mm
 Quantidade 14
 Material -
 Comercialização Archiproducts
 Outros Coleção The Main Collection. Para zona das escadas ativados por pressão nos degraus.

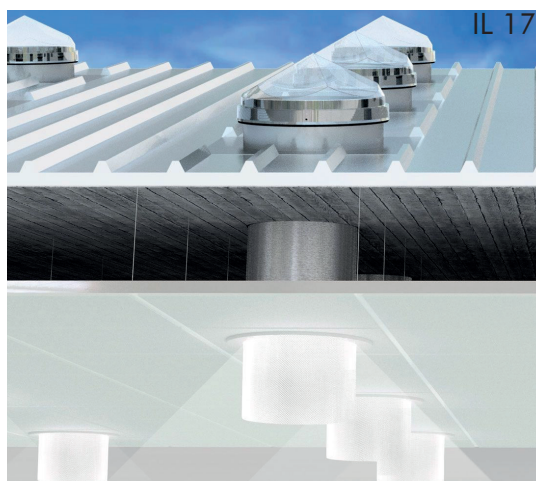

IL 17

Designação TUBO SOLAR + LEDIN
 Marca/Fabricante CHATRON
 Tamanho Ø 250 mm
 Quantidade 8
 Material MPCB (Metal Print Circuit Board)
 Comercialização CHATRON
 Outros Tubo solar com LED integrado
 Modelo LEDin 250



IL 18

Designação Lâmpada do teto - PIX
 Marca/Fabricante Platek
 Tamanho 260 x 260 x 40 mm
 Quantidade 1
 Material Alumínio fundido
 Comercialização Archiproducts
 Outros Lâmpada do teto LED de alumínio fundido.
 Zona da Antecâmara



TX 05	Designação	Rolo Blackout c/ Motor - CAIRO
	Marca/Fabricante	Belbrisa
	Tamanho	2000 x 1000 mm
	Quantidade	4
	Material	Poliéster. Cor Branco
	Comercialização	Belbrisa
	Outros	Cairo - Tela Blackout Decorativa Com Face Exterior Branca



EL 01	Designação	Tomada corrente - MILUZ
	Marca/Fabricante	SCHNEIDER ELECTRIC
	Tamanho	83 x 83 x 48 mm
	Quantidade	40
	Material	Cor Branco
	Comercialização	Leroy Merlin
	Outros	Tomada corrente 2P+TTL MILUZ SCHNEIDER 16A BRANCO



EL 02	Designação	Tomada c/ Proteção
	Marca/Fabricante	SCHNEIDER ELECTRIC
	Tamanho	83 x 83 x 48 mm
	Quantidade	31
	Material	Cor Branco
	Comercialização	Leroy Merlin
	Outros	Tomada corrente 2P+TTL com proteção MILUZ SCHNEIDER 16A IP44 BRANCO



EL 03	Designação	Tomadas Encastradas no Pavimento
	Marca/Fabricante	Simon
	Tamanho	293 x 185 x 85 mm
	Quantidade	13
	Material	PC,Aço,Alumínio Anodizado. Cor Branco
	Comercialização	efectoLED
	Outros	Tomadas da Mezzanine



EL 04	Designação	Interruptor-comutador - MILUZ
	Marca/Fabricante	SCHNEIDER ELECTRIC
	Tamanho	83 x 83 x 48 mm
	Quantidade	3
	Material	Cor Branco
	Comercialização	Leroy Merlin
	Outros	Interruptor-comutador branco 10A ABS Miluz-Schneider

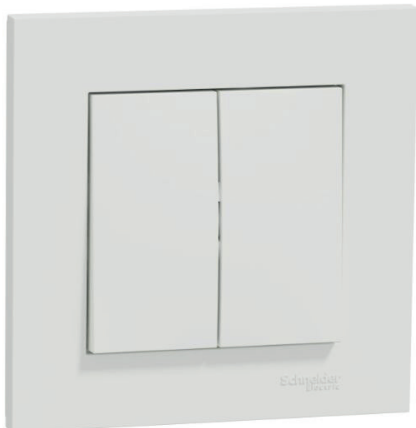

EL 05	Designação	Comutador duplo MILUZ
	Marca/Fabricante	SCHNEIDER ELECTRIC
	Tamanho	83 x 83 x 48 mm
	Quantidade	3
	Material	Cor Branco
	Comercialização	Leroy Merlin
	Outros	-

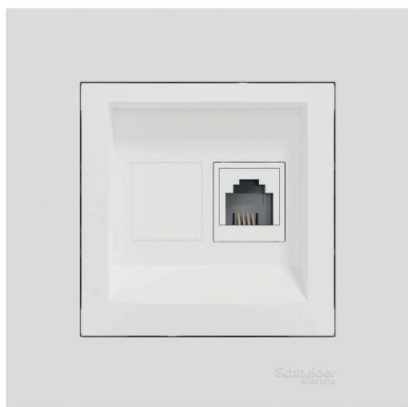

EL 06	Designação	Tomada de rede - MILUZ
	Marca/Fabricante	SCHNEIDER ELECTRIC
	Tamanho	83 x 83 x 48 mm
	Quantidade	3
	Material	Cor Branco
	Comercialização	Leroy Merlin
	Outros	Tomada de rede RJ45 MILUZ SCHNEIDER BRANCO

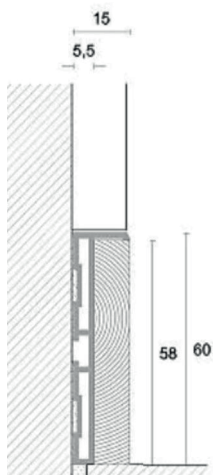

EST 07	Designação	Rodapé Embutido
	Marca/Fabricante	-
	Tamanho	2000 x 58 x 9,5 mm
	Quantidade	22000 mm
	Material	Base em alumínio. Rodapé PVC cor branco.
	Comercialização	Brico Butikk
	Outros	Alumínio 87/6 BASE PVC



DC 06

Designação	Oliveira
Marca/Fabricante	-
Tamanho	± 1300 mm
Quantidade	5
Material	-
Comercialização	Planfor
Outros	-



DC 07

Designação	Vaso - Euclid
Marca/Fabricante	MOVELAR
Tamanho	485 x 485 x 550 mm
Quantidade	5
Material	Betão quadrado cinzento
Comercialização	Leroy Merlin
Outros	-



EST 08

Designação	Portão de Enrolar
Marca/Fabricante	Daportas
Tamanho	4000 x 4000 mm
Quantidade	1
Material	PVC. Alumínio
Comercialização	Daportas
Outros	Portão de Enrolar com motor automático e manivela. Lâminas de 77 mm.



EST 09

Designação	Porta c/ vidro duplo
Marca/Fabricante	Finstral
Tamanho	1250 x 2250 mm
Quantidade	1
Material	Alumínio, combinado com isolamento térmico em PVC. Cor natural do alumínio.
Comercialização	Finstral
Outros	Porta c/ abertura no sentido para o exterior

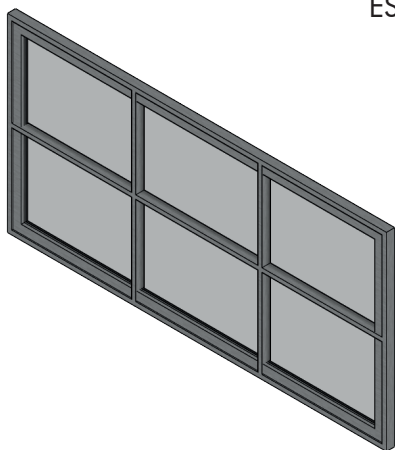

EST 10	Designação	Janela c/ Vidro Duplo
	Marca/Fabricante	Finstral
	Tamanho	2000 x 1000 mm
	Quantidade	7
	Material	Alumínio, combinado com isolamento térmico em PVC. Cor natural do alumínio.
	Comercialização	Finstral
	Outros	Janelas ao estilo das existentes

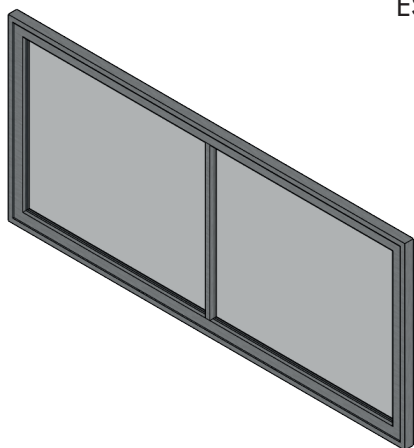

EST 11	Designação	Janela Fixa c/ Vidro Duplo
	Marca/Fabricante	Finstral
	Tamanho	2000 x 900 mm
	Quantidade	1
	Material	Alumínio, combinado com isolamento térmico em PVC. Cor natural do alumínio.
	Comercialização	Finstral
	Outros	Janelas ao estilo das existentes

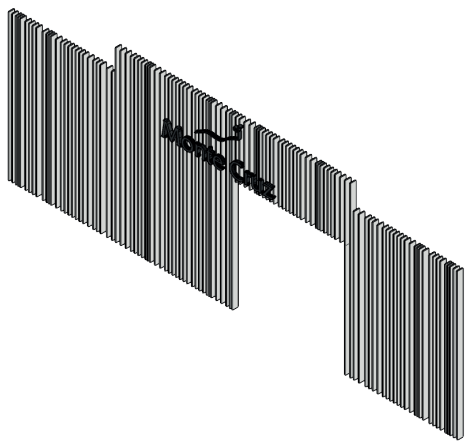

EST 12	Designação	Barras tipo fachada ventilada
	Marca/Fabricante	Desenhado a medida
	Tamanho	52,20 / 6,00 / 2,00 x 0,20 x
	Quantidade	0,03 m
	Material	54 / 33 / 28
		Aço Leve. Lacado a cor branco
	Comercialização	-
	Outros	Com logo da marca lacado a cor preto.



EST 13	Designação	Porta de Correr
	Marca/Fabricante	Vicaima
	Tamanho	1000/900 x 2100 x 150 mm
	Quantidade	1 + 3
	Material	Alveolar. Lacado a cor branco.
	Comercialização	Vicaima
	Outros	-

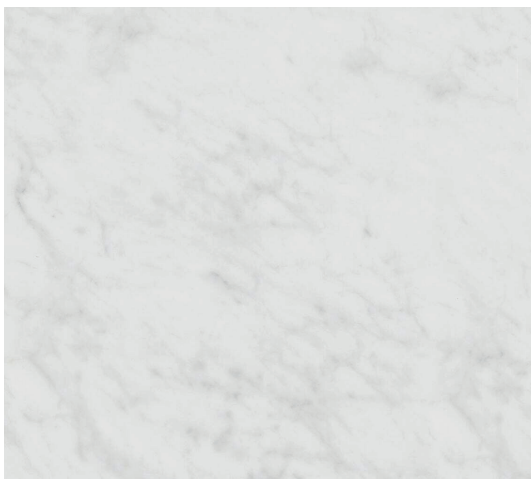

Designação	Revestimento Mármore
Marca/Fabricante	Gold Stone
Tamanho	1200 x 1300 x 20 mm
Quantidade	40,40 m2
Material	Mármore branco de Estremoz
Comercialização	Gold Stone
Outros	-

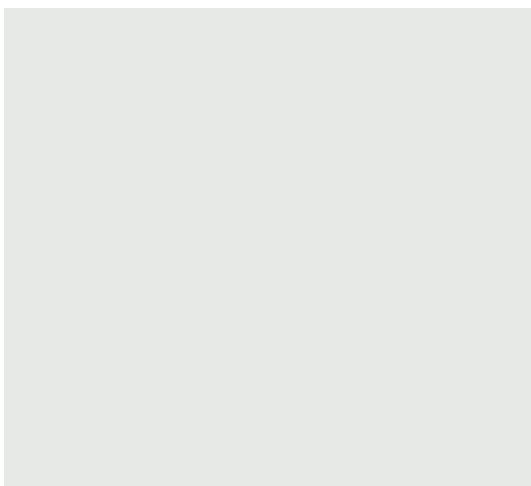

Designação	Pavimento Vinílico heterogéneo
Marca/Fabricante	Tarkett
Tamanho	-
Quantidade	96,00 m2
Material	Pavimento vinílico
Comercialização	Tarkett
Outros	Tapiflex Excellence 80 - Uni WHITE



Designação	Microcimento
Marca/Fabricante	CimentArt
Tamanho	-
Quantidade	345,00 m2
Material	Microcimento Tradicional 100%
Comercialização	impermeável.
Outros	CimentArt Revestimento Paredes Sala de Apresentações. Pavimento R/Ch.

#0501
BRANCO

Designação	Tinta Interior - VinylClean
Marca/Fabricante	CIN
Tamanho	-
Quantidade	770,00 m2
Material	Branco #0501
Comercialização	CIN
Outros	Tinta aquosa mate super lavável de elevada qualidade